

# KUBUS<sup>+</sup>

TYPEN // INFORMATIONEN  
STAND JANUAR 2017

2017

## MATERIALIEN

Oberflächen: HPL, Keramik, Teak

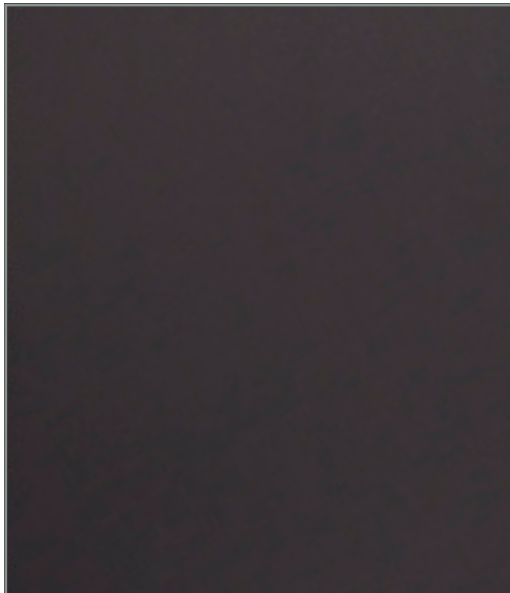

HPL Anthrazit (a)

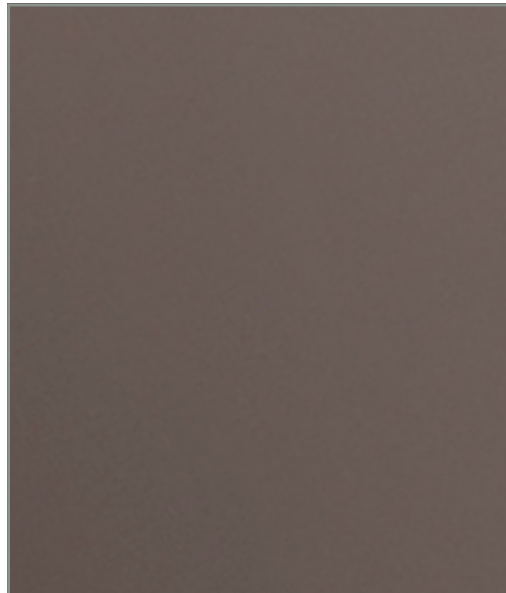

HPL Taupe (t)

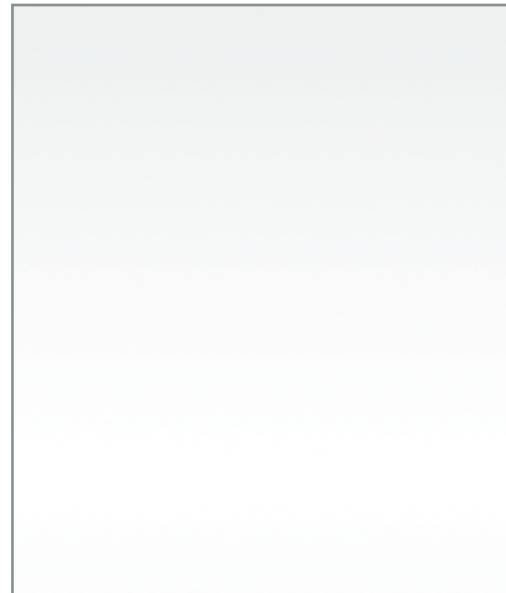

HPL Weiß (w)

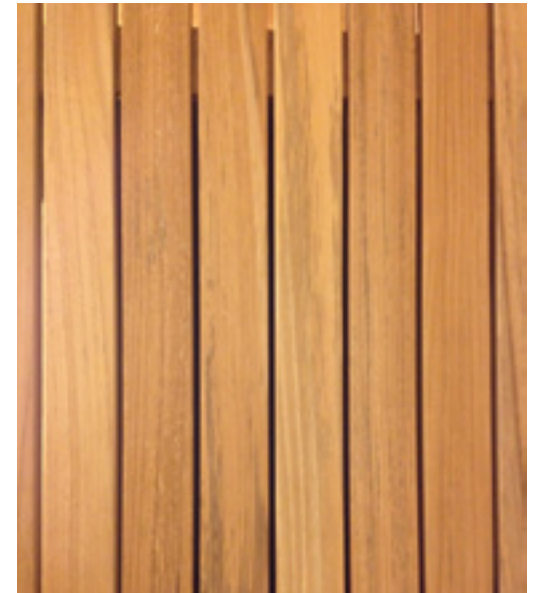

Teak (ht)

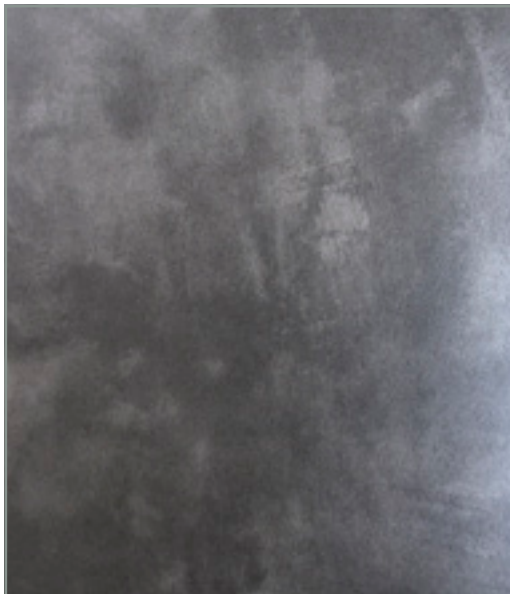





HPL Blackstone (b)



HPL Concrete (c)



Keramik Steingrau dunkel (d)

	Produkt		Lieferzeit*	Seite
	<b>PRIMUS</b>	Vierfüßtisch mit fester Tischplatte, HPL   Keramik   Teak in <b>Breite 100 cm</b>	48 Stunden	4
	<b>PRIMUS</b>	<b>alle weiteren Breiten</b> , HPL	5 Arbeitstage	4
	<b>PRIMUS<sup>p</sup></b>	Vierfußbank, Oberfläche: HPL	5 Arbeitstage	8
	<b>PRIMUS<sup>45</sup></b>	Vierfuß-Gestellsysteme für Tisch und Bank	48 Stunden	10
	<b>KUBUS</b>	Vierfüßtisch mit fester Tischplatte, Oberflächen: HPL   Keramik   Teak	48 Stunden	12
	<b>KUBUS<sup>+</sup></b>	Vierfüßtisch mit Auszugssystem „Einlegeplatte(n)“, Oberflächen: HPL   Keramik   Teak	48 Stunden	14
	<b>KUBUS<sup>+</sup>s</b>	Vierfüßtisch mit Auszugssystem „Schmetterling“, Oberfläche: HPL	48 Stunden	16
	<b>KUBUS<sup>b</sup></b>	Vierfußbank, Oberfläche: HPL	48 Stunden	18
	<b>LIGNUS</b>	Vierfüßtisch mit Teakuntergestell mit fester Tischplatte Oberflächen: HPL   Keramik   Teak	48 Stunden	20
	<b>LIGNUS<sup>+</sup></b>	Vierfüßtisch mit Teakuntergestell und Einlegeplatten Oberflächen: HPL   Keramik   Teak	48 Stunden	22
	<b>QUADRO<sup>big</sup></b>	Beistelltisch, Oberfläche: HPL, Tischkante gerade	48 Stunden	24
	<b>QUADRO<sup>small</sup></b>	Beistelltisch, Oberfläche: HPL, Tischkante gerade	48 Stunden	24
	<b>CIRCLE<sup>big</sup></b>	Beistelltisch, Oberfläche: HPL, Tischkante angeschrägt	48 Stunden	24
	<b>CIRCLE<sup>small</sup></b>	Beistelltisch, Oberfläche: HPL, Tischkante angeschrägt	48 Stunden	24
	<b>Q-BOX<sup>01</sup> // Q-BOX<sup>02</sup> // Q-BOX<sup>03</sup> // Q-BOX<sup>04</sup></b>	Kissenboxen, Oberfläche: HPL	48 Stunden	26
	<b>CABINET<sup>s</sup> // CABINET<sup>M</sup></b>	Kissenschränke, Oberfläche: HPL	4 Wochen	28
	<b>DAYBED 75   120</b>	Outdoor-Daybed als Einzel- oder Doppelliege, Oberfläche: HPL	48 Stunden	30
	<b>LOUNGE</b>	Module, frei kombinierbar, Oberfläche: HPL	2 Wochen	32
	<b>Materialkunde und Pflegehinweise</b>			36

\*Alle Lieferzeiten gelten innerhalb von Deutschland.

Für Lieferzeiten ins Ausland müssen jeweils plus 5 bis 7 Arbeitstage eingeplant werden.

Für das gesamte Sortiment gilt: Sondermaße auf Anfrage!

**PRIMUS Vierfüßtisch mit fester Tischplatte, Oberfläche: HPL**

**Untergestell aus gebürstetem Edelstahl, Beine: 4,5 x 4,5 cm**

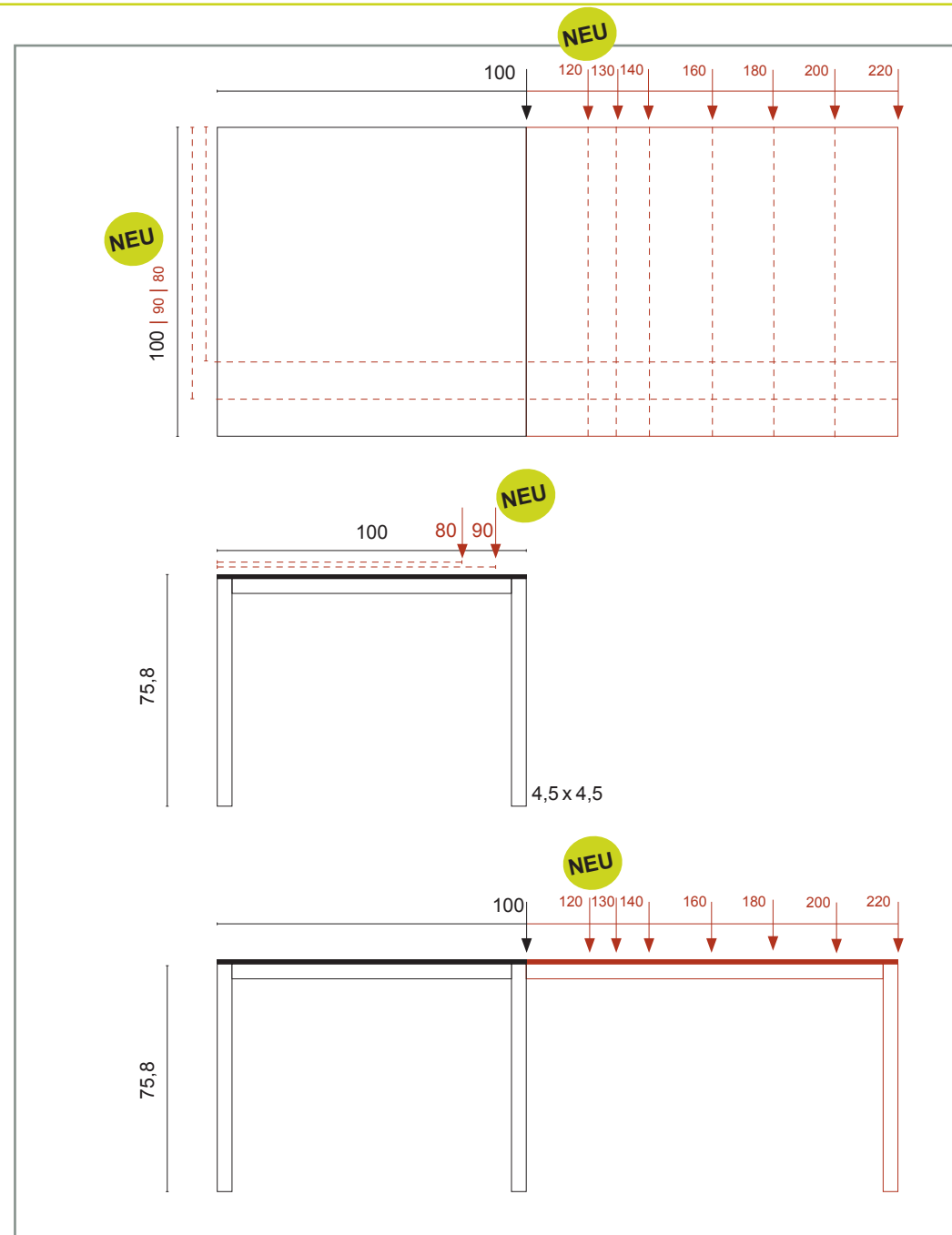

**PRIMUS Vierfüßtisch mit fester Tischplatte in Breite 100 cm | 90 cm | 80 cm, Oberfläche: HPL Anthrazit | Taupe | Weiß**

**Untergestell aus gebürstetem Edelstahl, Beine: 4,5 x 4,5 cm**

HPL High Pressure Laminate																			
Tischplattenlänge x Breite 100 cm														Gewicht / kg	Artikel-Nr. anthrazit	Artikel-Nr. taupe	Artikel-Nr. weiß		
100	110	120	130	140	150	160	170	180	190	200	210	220							
Breite 100 cm	HPL	x													36,0	1a-047-100-100	1t-047-100-100	1w-047-100-100	
				NEU												40,0	1a-047-120-100	1t-047-120-100	1w-047-120-100
					NEU											42,0	1a-047-130-100	1t-047-130-100	1w-047-130-100
						x										44,5	1a-047-140-100	1t-047-140-100	1w-047-140-100
								x								49,0	1a-047-160-100	1t-047-160-100	1w-047-160-100
										x						53,5	1a-047-180-100	1t-047-180-100	1w-047-180-100
												x				58,0	1a-047-200-100	1t-047-200-100	1w-047-200-100
														x		62,5	1a-047-220-100	1t-047-220-100	1w-047-220-100

NEU																			
Tischplattenlänge x Breite 90 cm														Gewicht / kg	Artikel-Nr. anthrazit	Artikel-Nr. taupe	Artikel-Nr. weiß		
100	110	120	130	140	150	160	170	180	190	200	210	220							
Breite 90 cm	HPL	x													33,5	1a-047-100-090	1t-047-100-090	1w-047-100-090	
				x												37,6	1a-047-120-090	1t-047-120-090	1w-047-120-090
					x											39,6	1a-047-130-090	1t-047-130-090	1w-047-130-090
						x										41,7	1a-047-140-090	1t-047-140-090	1w-047-140-090
								x								45,7	1a-047-160-090	1t-047-160-090	1w-047-160-090
										x						50,0	1a-047-180-090	1t-047-180-090	1w-047-180-090
												x				54,0	1a-047-200-090	1t-047-200-090	1w-047-200-090
														x		58,0	1a-047-220-090	1t-047-220-090	1w-047-220-090

NEU																			
Tischplattenlänge x Breite 80 cm														Gewicht / kg	Artikel-Nr. anthrazit	Artikel-Nr. taupe	Artikel-Nr. weiß		
100	110	120	130	140	150	160	170	180	190	200	210	220							
Breite 80 cm	HPL	x													31,0	1a-047-100-080	1t-047-100-080	1w-047-100-080	
				x												35,0	1a-047-120-080	1t-047-120-080	1w-047-120-080
					x											37,0	1a-047-130-080	1t-047-130-080	1w-047-130-080
						x										39,0	1a-047-140-080	1t-047-140-080	1w-047-140-080
								x								42,5	1a-047-160-080	1t-047-160-080	1w-047-160-080
										x						46,2	1a-047-180-080	1t-047-180-080	1w-047-180-080
												x				50,0	1a-047-200-080	1t-047-200-080	1w-047-200-080
														x		53,6	1a-047-220-080	1t-047-220-080	1w-047-220-080

weitere Breiten auf Anfrage möglich!

**PRIMUS Vierfüßtisch mit fester Tischplatte, Oberfläche: HPL Blackstone | Keramik | Teak**

**Untergestell aus gebürstetem Edelstahl, Beine: 4,5 x 4,5 cm**



**feste Platte in Blackstone | Keramik | Teak**

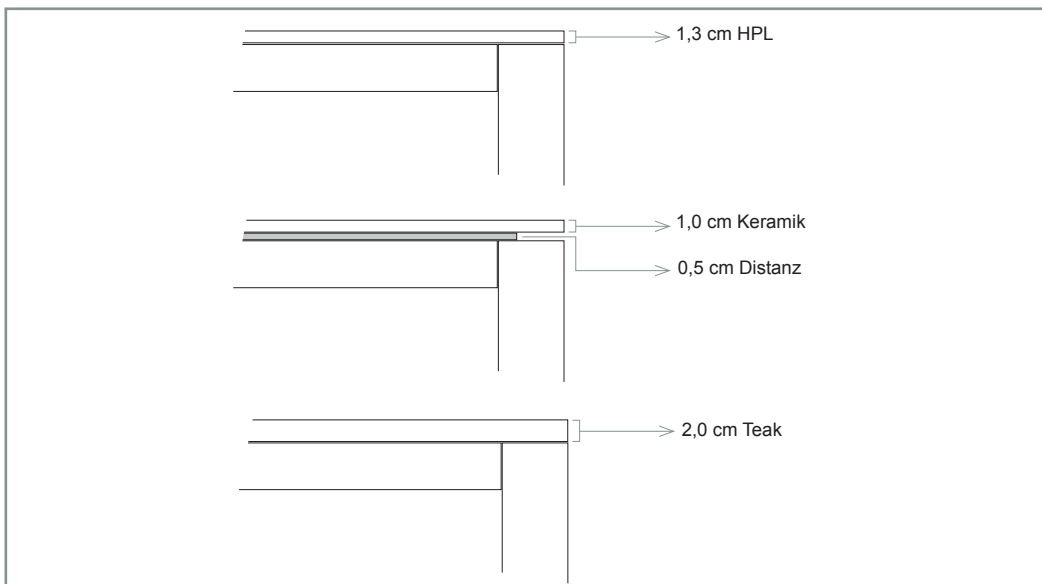

**Aufbau der Tischplatten in HPL | Keramik | Teak**

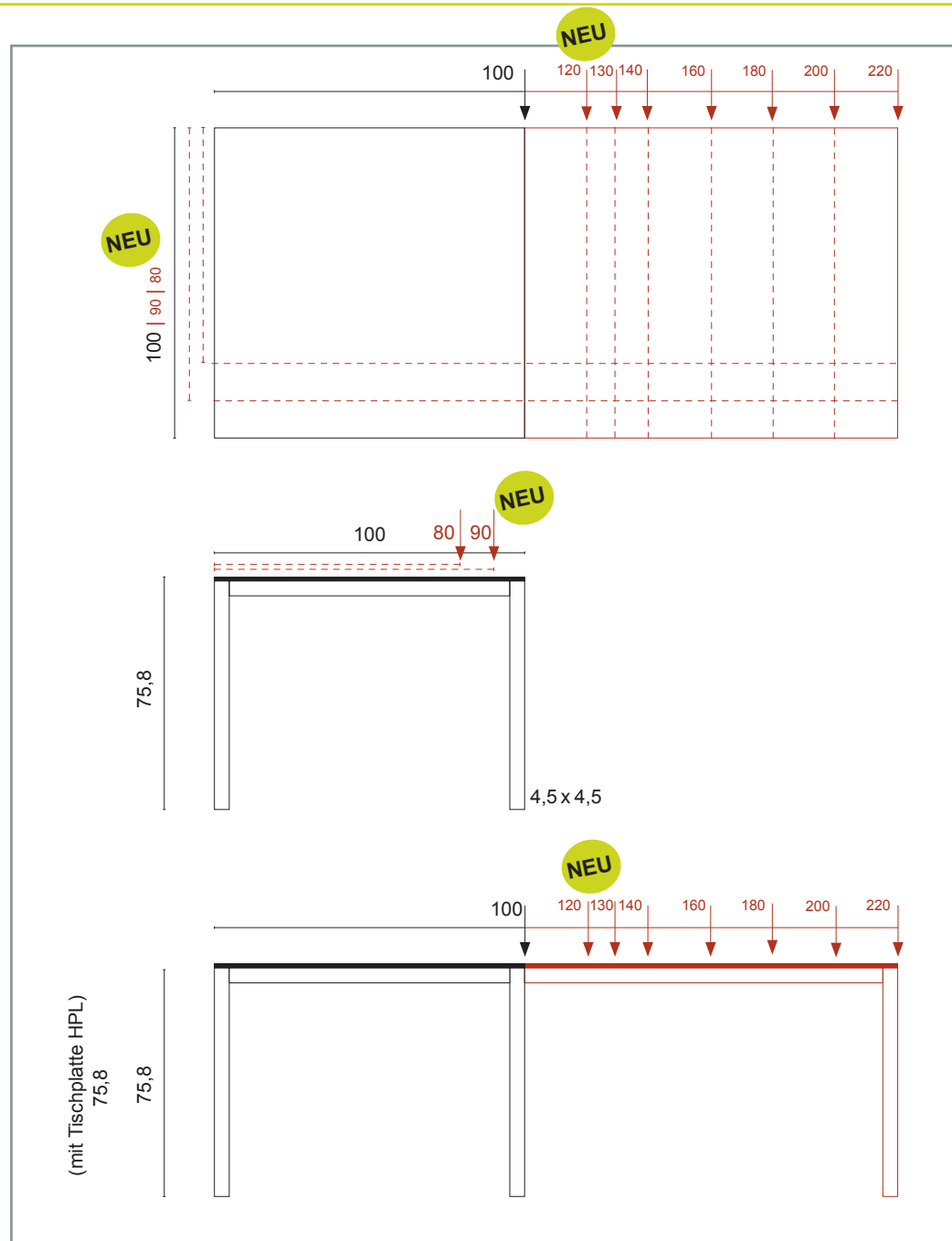

**PRIMUS Vierfüßtisch mit fester Tischplatte, Oberfläche: HPL | Keramik | Teak**

**Untergestell aus gebürstetem Edelstahl, Beine: 4,5 x 4,5 cm**

HPL High Pressure Laminate																		
	Tischplattenlänge x Breite 100 cm													Gewicht / kg	Art.Nr. blackstone	Art.Nr. concrete		
	100	110	120	130	140	150	160	170	180	190	200	210	220					
Breite 100 cm  HPL	x															36,0	1b-047-100-100	1c-047-100-100
			x													40,0	1b-047-120-100	1c-047-120-100
				x												42,0	1b-047-130-100	1c-047-130-100
					x											44,5	1b-047-140-100	1c-047-140-100
							x									49,0	1b-047-160-100	1c-047-160-100
									x							53,5	1b-047-180-100	1c-047-180-100
											x					58,0	1b-047-200-100	1c-047-200-100
													x			62,5	1b-047-220-100	1c-047-220-100

**Sonderbreiten auf Anfrage möglich**

Keramik																
NEU	Tischplattenlänge x 100 cm Breite													Gewicht / kg	Artikel-Nr.	
	100	110	120	130	140	150	160	170	180	190	200	210	220			
steingrau dunkel							x								54,0	5d-047-160-100
											x				62,5	5d-047-200-100

Teak-Holz																
NEU	Tischplattenlänge x 100 cm Breite													Gewicht / kg	Artikel-Nr.	
	100	110	120	130	140	150	160	170	180	190	200	210	220			
Teak							x							41,0	13ht-047-160-100	
											x			48,5	13ht-047-200-100	

**PRIMUS<sup>b</sup> Vierfußbank, Oberfläche: HPL**

**Untergestell aus gebürstetem Edelstahl, Beine: 4,5 x 4,5 cm**

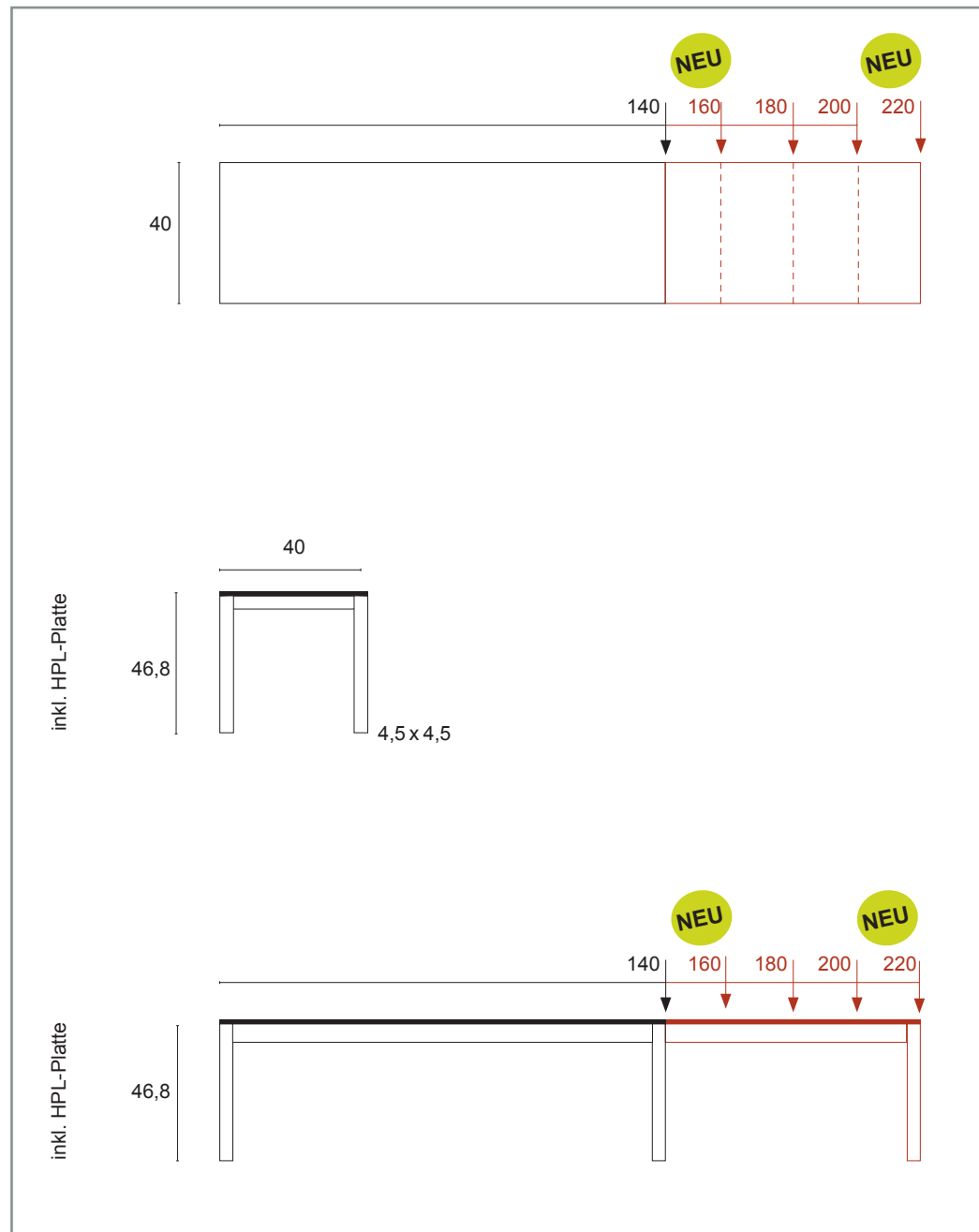



**PRIMUS<sup>b</sup> Vierfußbank, Oberfläche: HPL**

**Untergestell aus gebürstetem Edelstahl, Beine: 4,5 x 4,5 cm**

HPL( High Pressure Laminate)																			
	Banklänge x 40 cm Breite															Gewicht / kg	Artikel-Nr.		
	100	110	120	130	140	150	160	170	180	190	200	210	220	230	240			250	
Anthrazit					x													24,0	2a-047-140
							x											26,3	2a-047-160
							<b>NEU</b>		x				<b>NEU</b>					28,5	2a-047-180
											x							30,8	2a-047-200
														x				33,1	2a-047-220
Taupe					x													24,0	2t-047-140
							x											26,3	2t-047-160
							<b>NEU</b>		x				<b>NEU</b>					28,5	2t-047-180
											x							30,8	2t-047-200
														x				33,1	2t-047-220
Weiß					x													24,0	2w-047-140
							x											26,3	2w-047-160
							<b>NEU</b>		x				<b>NEU</b>					28,5	2w-047-180
											x							30,8	2w-047-200
														x				33,1	2w-047-220
<b>NEU</b> Blackstone					x													24,0	2b-047-140
							x											26,3	2b-047-160
									x									28,5	2b-047-180
											x							30,8	2b-047-200
														x				33,1	2b-047-220



**Sonderlängen auf Anfrage möglich**

Tisch-Untergestelle

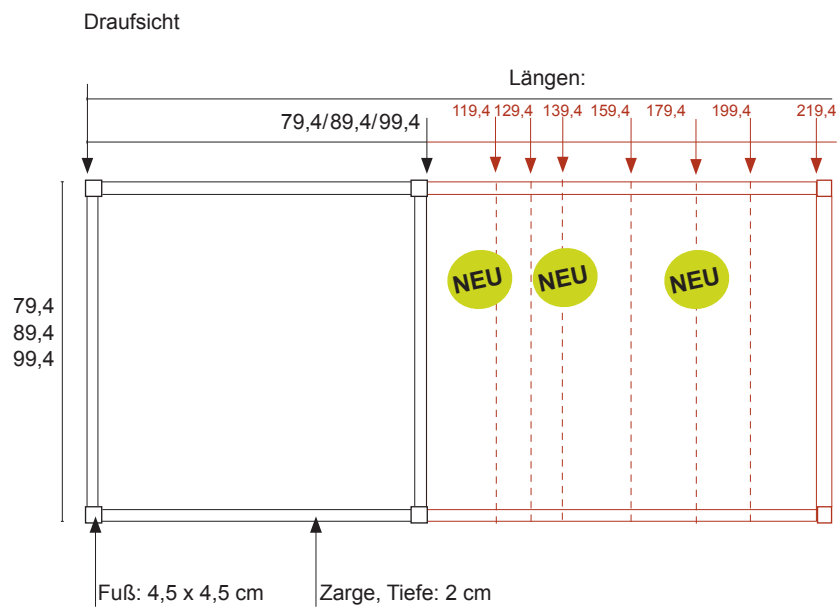

Seitenansicht (Stirnseite)

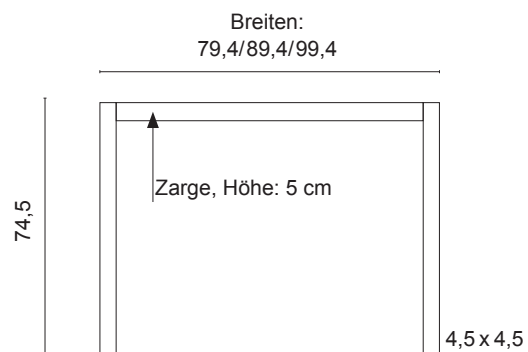

Bank-Untergestelle

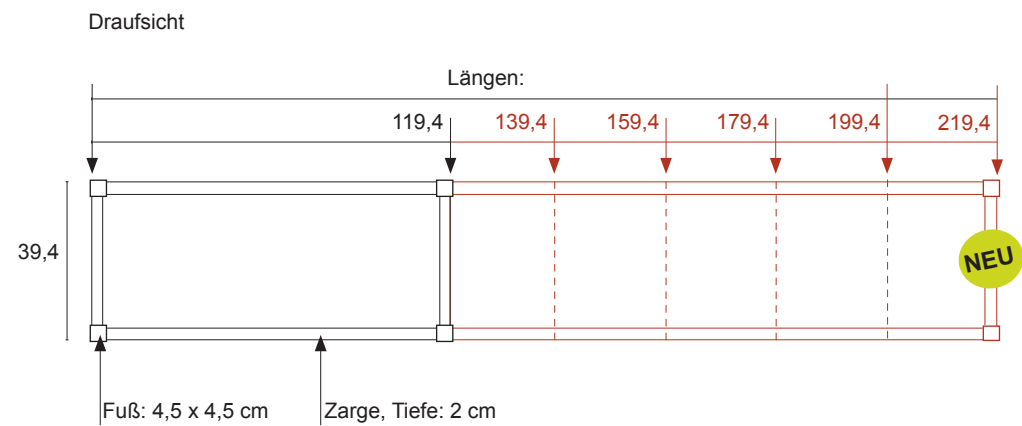

Seitenansicht (Stirnseite)

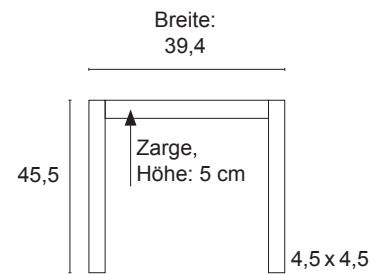

## PRIMUS<sup>45</sup> Vierfuß-Gestellsysteme für Tisch und Bank

Untergestell aus gebürstetem Edelstahl, Beine: 4,5 x 4,5 cm

Tischgestell für Tischplatten in Länge 80 cm   90 cm   100 cm   120 cm   130 cm						
Gestell- breite in cm		Gestelllänge in cm				
		79,4	89,4	99,4	119,4	129,4
79,4	Gewicht in kg	15,7			17,4	17,8
	Artikel-Nr.	1o-047-080-080			1o-047-120-080	1o-047-130-080
89,4	Gewicht in kg	16,1	16,5		17,8	18,2
	Artikel-Nr.	1o-047-080-090	1o-047-090-090		1o-047-120-090	1o-047-130-090
99,4	Gewicht in kg	17,1	17,5	17,9	18,2	18,6
	Artikel-Nr.	1o-047-080-100	1o-047-090-100	1o-047-100-100	1o-047-120-100	1o-047-130-100

Tischgestelle für Tischplatten in Länge 140 cm   160 cm   180 cm   200 cm   220 cm						
Gestell- breite in cm		Gestelllänge in cm				
		139,4	159,4	179,4	199,4	219,4
79,4	Gewicht in kg	18,2	19,0	19,8	20,6	21,4
	Artikel-Nr.	1o-047-140-080	1o-047-160-080	1o-047-180-080	1o-047-200-080	1o-047-220-080
89,4	Gewicht in kg	18,6	19,4	20,2	21,0	21,8
	Artikel-Nr.	1o-047-140-090	1o-047-160-090	1o-047-180-090	1o-047-200-090	1o-047-220-090
99,4	Gewicht in kg	19,0	19,8	20,6	21,4	22,3
	Artikel-Nr.	1o-047-140-100	1o-047-160-100	1o-047-180-100	1o-047-200-100	1o-047-220-100

Bankgestell							
Gestell- breite in cm		Gestelllänge in cm					
		119,4	139,4	159,4	179,4	199,4	219,4
39,4	Gewicht in kg	13,0	13,7	14,5	15,4	16,2	17,0
	Artikel-Nr.	2o-047-120	2o-047-140	2o-047-160	2o-047-180	2o-047-200	2o-047-220

**KUBUS Vierfüßtisch mit fester Tischplatte, Oberflächen: HPL, Keramik, Teak, Zargen aus Aluminium**

**Untergestell aus gebürstetem Edelstahl, Beine: 6 x 6 cm**



**Teakholztischplatte**



**Beine 6 x 6 cm auf Gehrung**

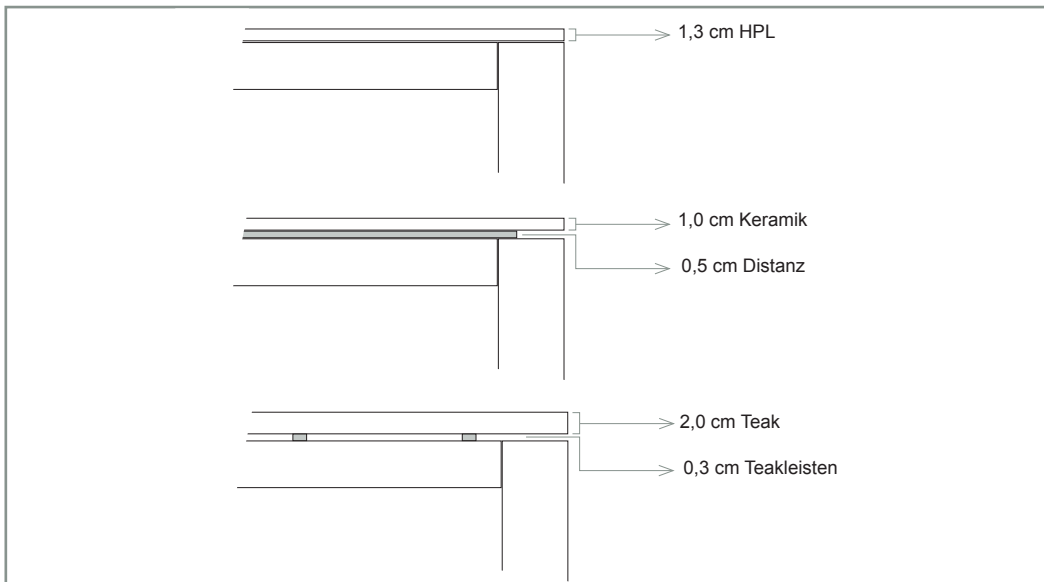

**Aufbau der Tischplatten in HPL, Keramik und Teak**

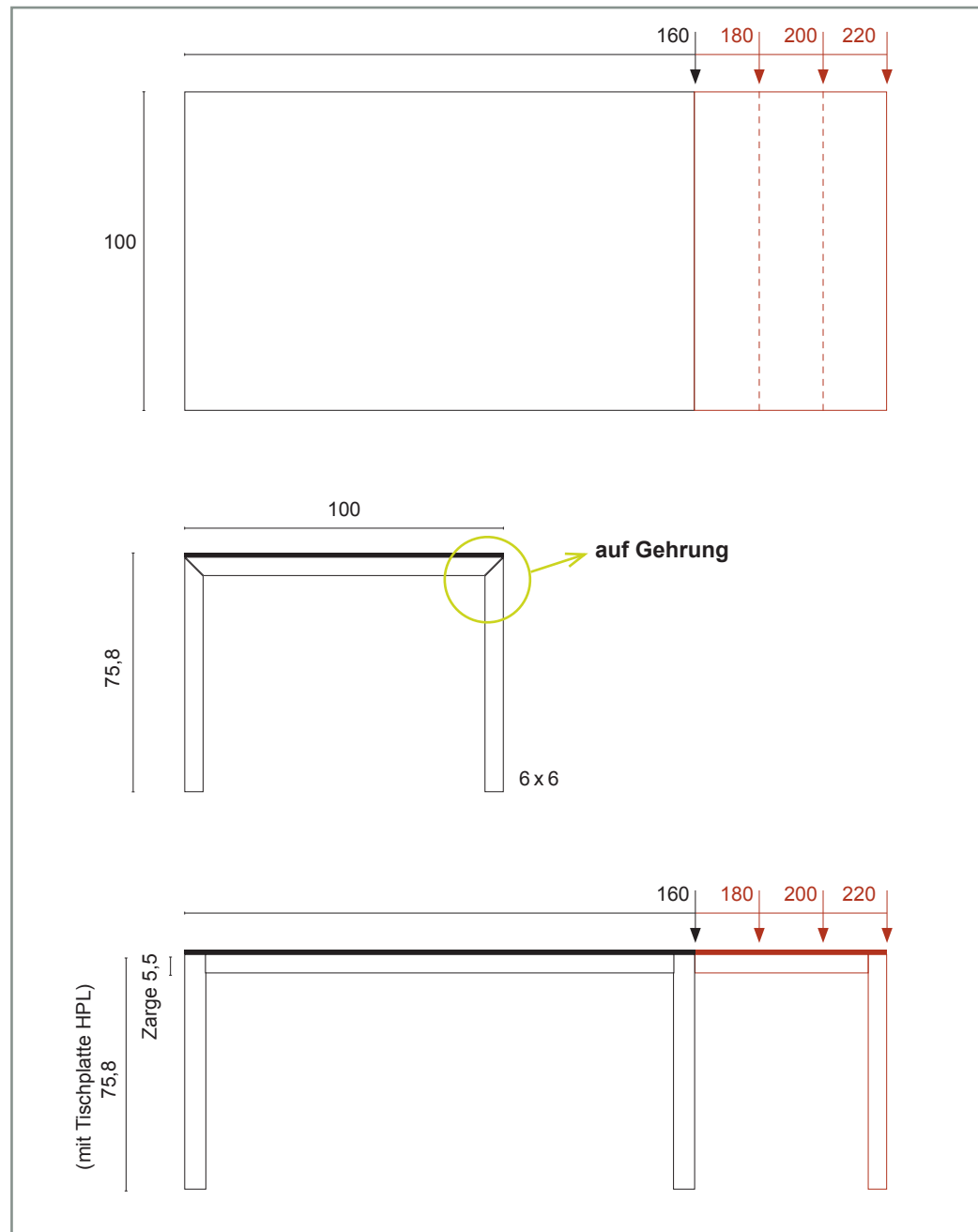

# KUBUS Vierfüßtisch mit fester Tischplatte, Oberflächen: HPL, Keramik, Teak, Zargen aus Aluminium

Untergestell aus gebürstetem Edelstahl, Beine: 6 x 6 cm

HPL (High Pressure Laminate,) einfarbig																			
	Tischplattenlänge x 100 cm Breite															Gewicht / kg	Artikel-Nr.		
	100	110	120	130	140	150	160	170	180	190	200	210	220	230	240				250
Anthrazit							x											54,4	1a-017-160
									x									58,9	1a-017-180
											x							63,4	1a-017-200
													x					67,8	1a-017-220
Taupe							x											54,4	1t-017-160
									x									58,9	1t-017-180
											x							63,4	1t-017-200
													x					67,8	1t-017-220
Weiß							x											54,4	1w-017-160
									x									58,9	1w-017-180
											x							63,4	1w-017-200
													x					67,8	1w-017-220

Breite  
100 cm

HPL Dekore																			
	Tischplattenlänge x 100 cm Breite															Gewicht / kg	Artikel-Nr.		
	100	110	120	130	140	150	160	170	180	190	200	210	220	230	240				250
Blackstone							x											54,4	1b-017-160
											x							63,4	1b-017-200
Concrete							x											54,4	1c-017-160
											x							63,4	1c-017-200

Achtung:  
HPL-Dekore in Länge 180 und 220 cm  
auf Anfrage!

Keramik																			
	Tischplattenlänge x 100 cm Breite															Gewicht / kg	Artikel-Nr.		
	100	110	120	130	140	150	160	170	180	190	200	210	220	230	240				250
Steingrau dunkel							x											61,7	5d-017-160
											x							70,8	5d-017-200

Teak-Holz																			
	Tischplattenlänge x 100 cm Breite															Gewicht / kg	Artikel-Nr.		
	100	110	120	130	140	150	160	170	180	190	200	210	220	230	240				250
Teak							x											46,5	13ht-017-160
											x							54,0	13ht-017-200

Untergestell Edelstahl lackiert in Wunschlack: Aufpreis auf Anfrage!

**KUBUS+ Vierfüßtisch mit Aluminium-Auszugssystem „Einlegeplatte(n)“, Oberflächen: HPL, Keramik, Teak, Zargen aus Aluminium**

**Untergestell aus gebürstetem Edelstahl, Beine: 6 x 6 cm**



**Beine 6 x 6 cm auf Gehrung**



**Auszugssystem „Einlegeplatte(n)“**

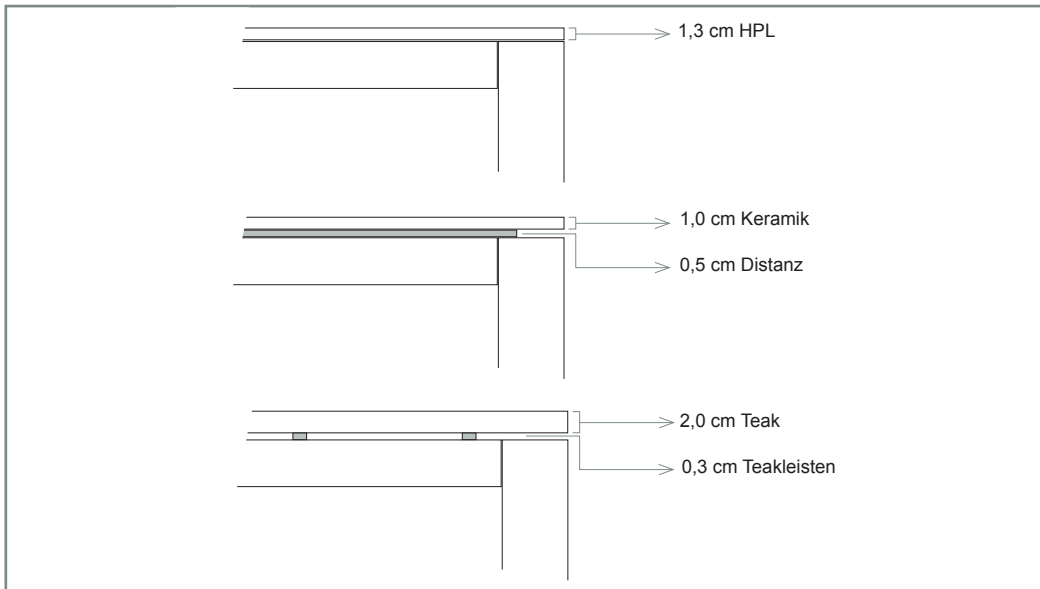

**Aufbau der Tischplatten in HPL, Keramik und Teak**

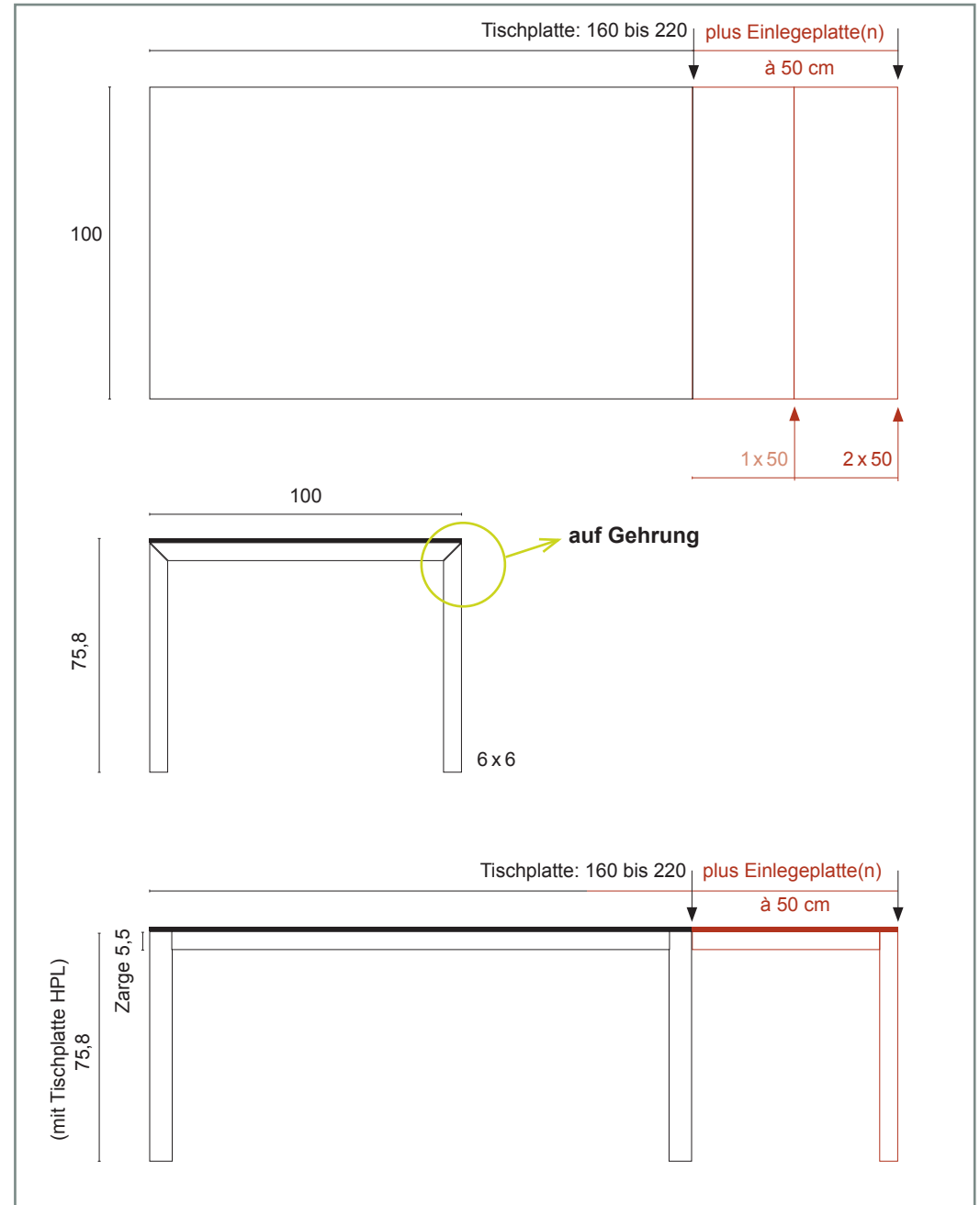

# KUBUS+ Vierfüßtisch mit Aluminium-Auszugssystem „Einlegeplatte(n)“, Oberflächen: HPL, Keramik, Teak, Zargen aus Aluminium

Untergestell aus gebürstetem Edelstahl, Beine: 6 x 6 cm

HPL (High Pressure Laminate), einfarbig									
	Tischplattenlänge x 100 cm Breite					Gewicht / kg	Artikel-Nr.		
	140+1x50	160+2x50	180+2x50	200+2x50	220+2x50				
Anthrazit		x				81,5	1a-117-160		
			x			86,8	1a-117-180		
				x		91,4	1a-117-200		
					x	95,6	1a-117-220		
Taupe		x				81,5	1t-117-160		
			x			86,8	1t-117-180		
				x		91,4	1t-117-200		
					x	95,6	1t-117-220		
Weiß		x				81,5	1w-117-160		
			x			86,8	1w-117-180		
				x		91,4	1w-117-200		
					x	95,6	1w-117-220		

Breite  
100 cm

HPL Dekore									
	Tischplattenlänge x 100 cm Breite					Gewicht / kg	Artikel-Nr.		
		160+2x50		200+2x50					
Blackstone		x				81,5	1b-117-160		
				x		91,4	1b-117-200		
Concrete						81,5	1c-117-160		
						91,4	1c-117-200		

**Achtung:**  
HPL-Dekore in Länge 180 und 220 cm  
auf Anfrage!

Keramik									
	Tischplattenlänge x 100 cm Breite					Gewicht / kg	Artikel-Nr.		
	140+1x50	160+2x50	180+2x50	200+2x50	220+2x50				
Steingrau dunkel		x				97,5	5d-117-160		
				x		105,0	5d-117-200		

Teak-Holz									
	Tischplattenlänge x 100 cm Breite					Gewicht / kg	Artikel-Nr.		
	140+1x50	160+2x50	180+2x50	200+2x50	220+2x50				
Teak		x				69,2	13ht-117-160		
				x		73,5	13ht-117-200		
						82,5	13ht-117-220		

NEU

NEU

Untergestell Edelstahl lackiert in Wunschlack: Aufpreis auf Anfrage!

**KUBUS<sup>+</sup> Vierfüßtisch mit Aluminium-Auszugssystem „Schmetterling“, Oberfläche: HPL**

**Untergestell aus gebürstetem Edelstahl, Beine: 6 x 6 cm**



**Beine 6 x 6 cm auf Gehrung**



**Auszugssystem „Schmetterling“**

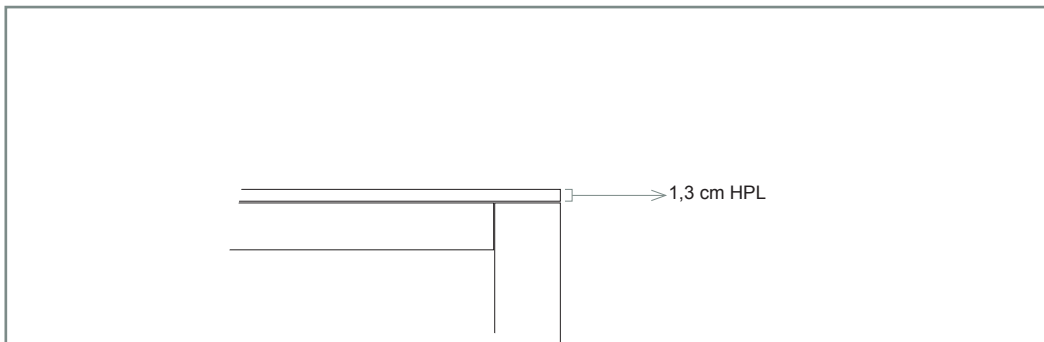

**Aufbau der Tischplatte in HPL**

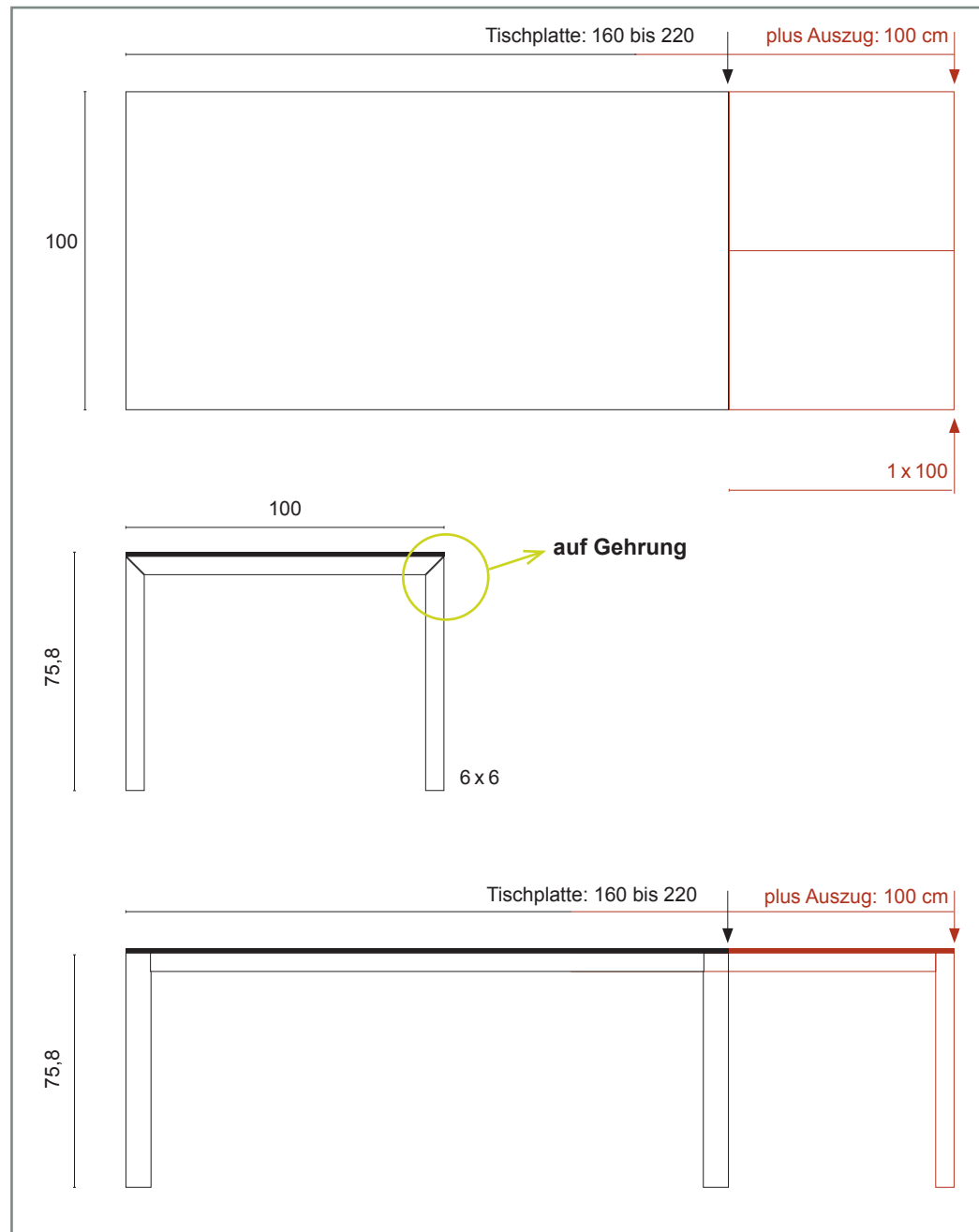



## KUBUS<sup>+</sup>s Vierfüßtisch mit Aluminium-Auszugssystem „Schmetterling“, Oberfläche: HPL

Untergestell aus gebürstetem Edelstahl, Beine: 6 x 6 cm

HPL (High Pressure Laminate), einfarbig							
	Tischplattenlänge x 100 cm Breite				Gewicht / kg	Artikel-Nr.	
	160+100	180+100	200+100	220+100			
Anthrazit	x				82,4	1a-217-160	
		x			87,8	1a-217-180	
			x		92,4	1a-217-200	
				x	97,5	1a-217-220	
Taupe	x				82,4	1t-217-160	
		x			87,8	1t-217-180	
			x		92,4	1t-217-200	
				x	97,5	1t-217-220	
Weiß	x				82,4	1w-217-160	
		x			87,8	1w-217-180	
			x		92,4	1w-217-200	
				x	97,5	1w-217-220	
NEU Blackstone	x				82,4	1b-217-160	
			x		92,4	1b-217-200	

Breite  
100 cm

**Achtung:**  
weitere HPL-Dekore sowie Länge 180 und  
220 cm auf Anfrage!

NEU

Untergestell Edelstahl lackiert in Wunschlack: Aufpreis auf Anfrage!

**KUBUS<sup>b</sup> Vierfußbank, Oberfläche: HPL, Zargen aus Aluminium**

**Untergestell aus gebürstetem Edelstahl, Beine: 6 x 6 cm**

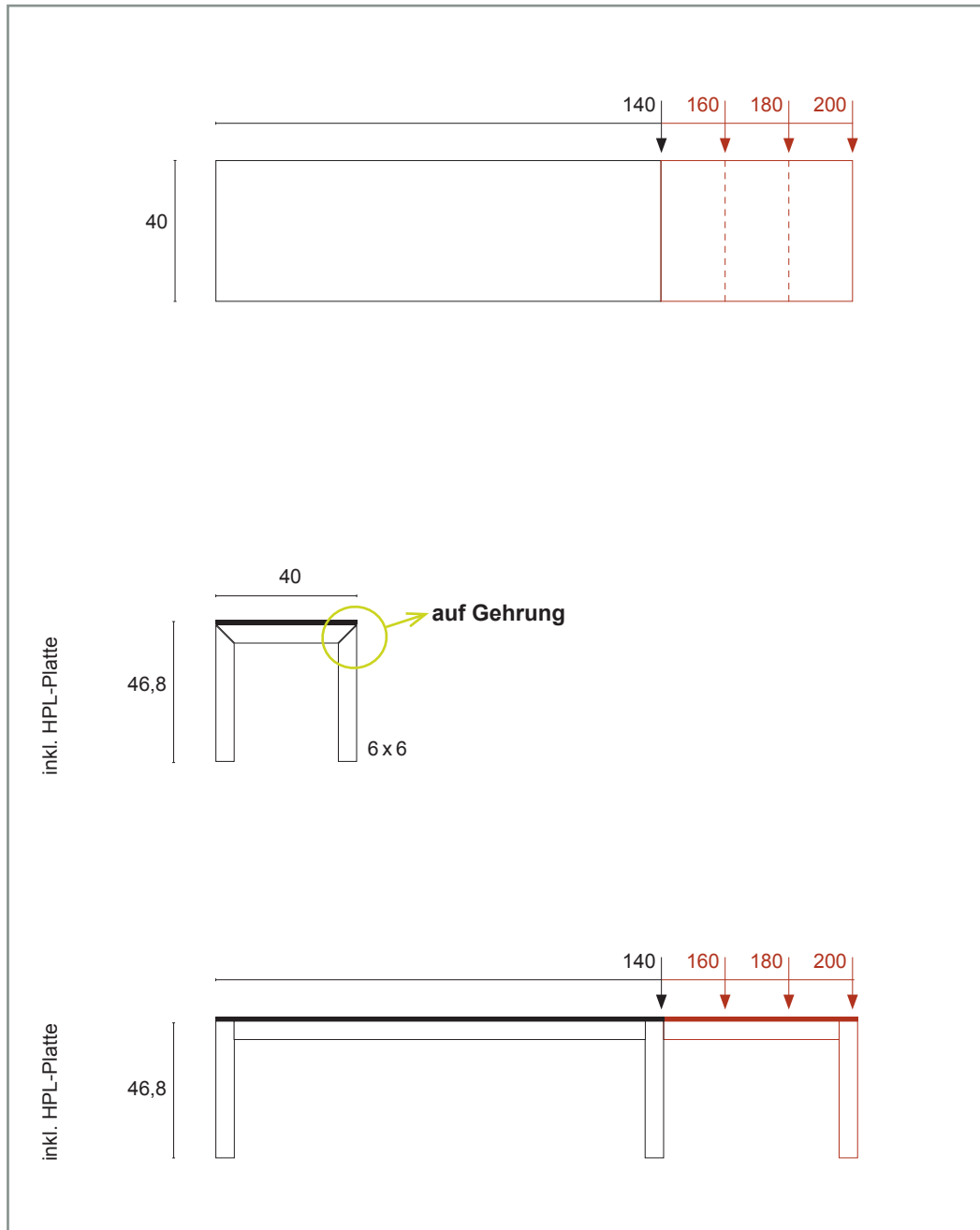

**KUBUS<sup>b</sup> Vierfußbank, Oberfläche: HPL, Zargen aus Aluminium**

**Untergestell aus gebürstetem Edelstahl, Beine: 6 x 6 cm**

HPL (High Pressure Laminate)																				
	Banklänge x 40 cm Breite															Gewicht / kg	Artikel-Nr.			
	100	110	120	130	140	150	160	170	180	190	200	210	220	230	240				250	
Anthrazit					x													24,1	2a-017-140	
							x											26,4	2a-017-160	
									x									28,6	2a-017-180	
											x							31,0	2a-017-200	
Taupe					x													24,1	2t-017-140	
							x											26,4	2t-017-160	
									x									28,6	2t-017-180	
											x							31,0	2t-017-200	
Weiß					x													24,1	2w-017-140	
							x											26,4	2w-017-160	
									x									28,6	2w-017-180	
											x							31,0	2w-017-200	
Blackstone					x													24,1	2b-017-140	
							x											26,4	2b-017-160	
									x									28,6	2b-017-180	
											x							31,0	2b-017-200	

**Breite  
40 cm**

**NEU**

**Achtung:  
weitere HPL-Dekore auf Anfrage!**

# LIGNUS Vierfußtisch mit fester Tischplatte, Oberflächen: HPL, Keramik, Teak

Untergestell aus Teakholz

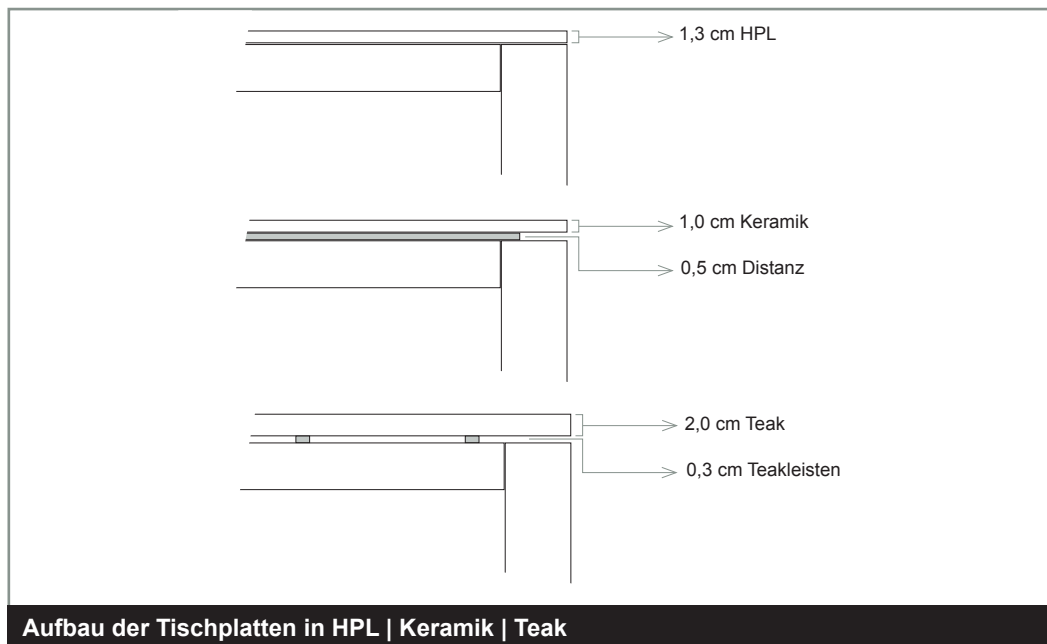
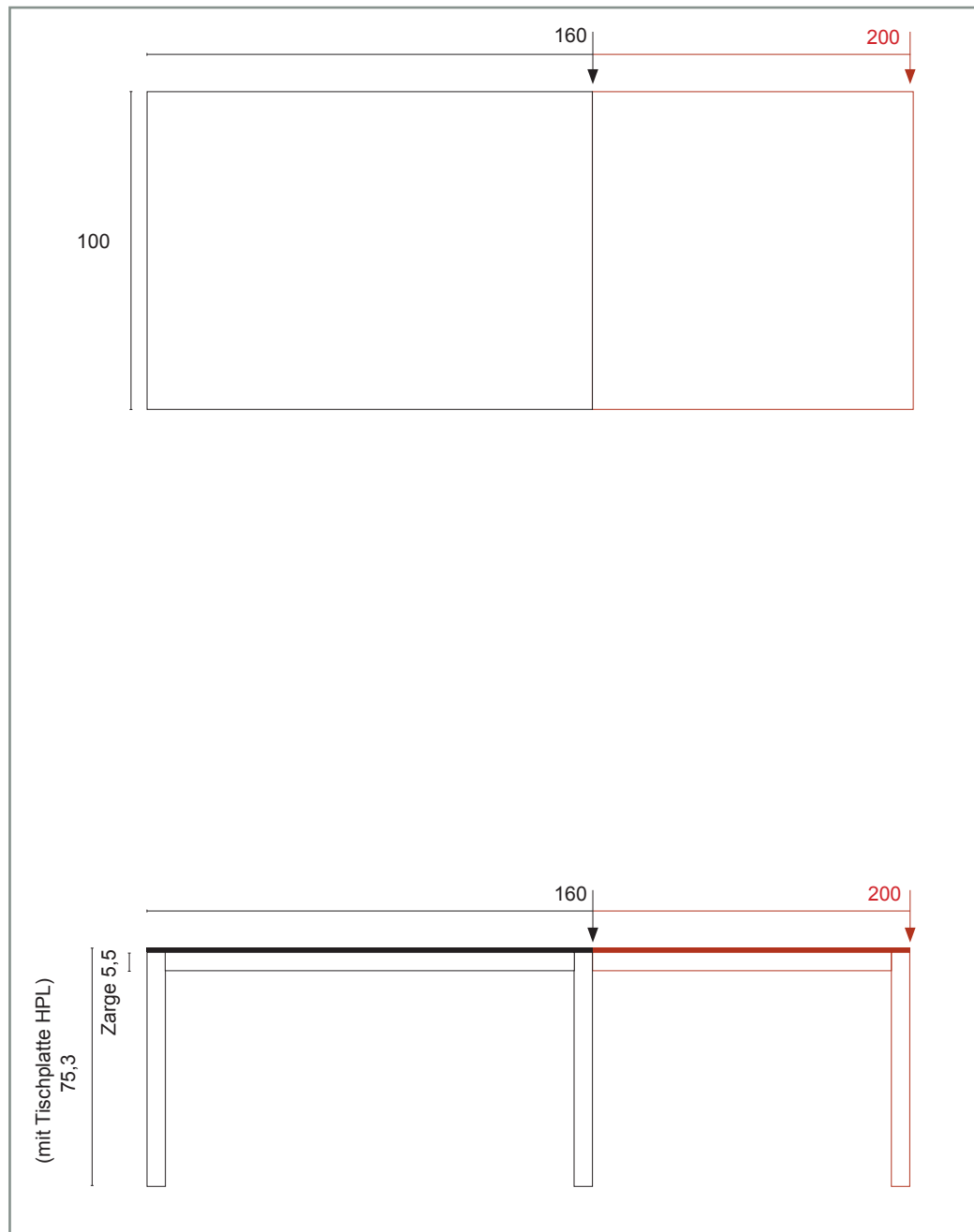

# LIGNUS Vierfüßtisch mit fester Tischplatte“, Oberflächen: HPL, Keramik, Teak

## Untergestell aus Teakholz

HPL Dekore							
	Tischplattenlänge x 100 cm Breite				Gewicht / kg	Artikel-Nr.	
	160		200				
Blackstone	x				50,0	1b-011-160	
			x		55,3	1b-011-200	
Concrete					50,0	1c-011-160	
					55,3	1c-011-200	

Breite  
100 cm

Keramik							
	Tischplattenlänge x 100 cm Breite				Gewicht / kg	Artikel-Nr.	
	160		200				
Steingrau dunkel	x				65,4	5d-011-160	
			x		73,9	5d-011-200	

Teak-Holz							
	Tischplattenlänge x 100 cm Breite				Gewicht / kg	Artikel-Nr.	
	160		200				
Teak	x				42,0	13ht-011-160	
			x		49,5	13ht-011-200	

# LIGNUS+ Vierfüßtisch mit Aluminium-Auszugssystem „Einlegeplatte(n)“, Oberflächen: HPL, Keramik, Teak

## Untergestell aus Teakholz



Vierfüßtisch mit konischen Beinen mit Auszugssystem „Einlegeplatten“

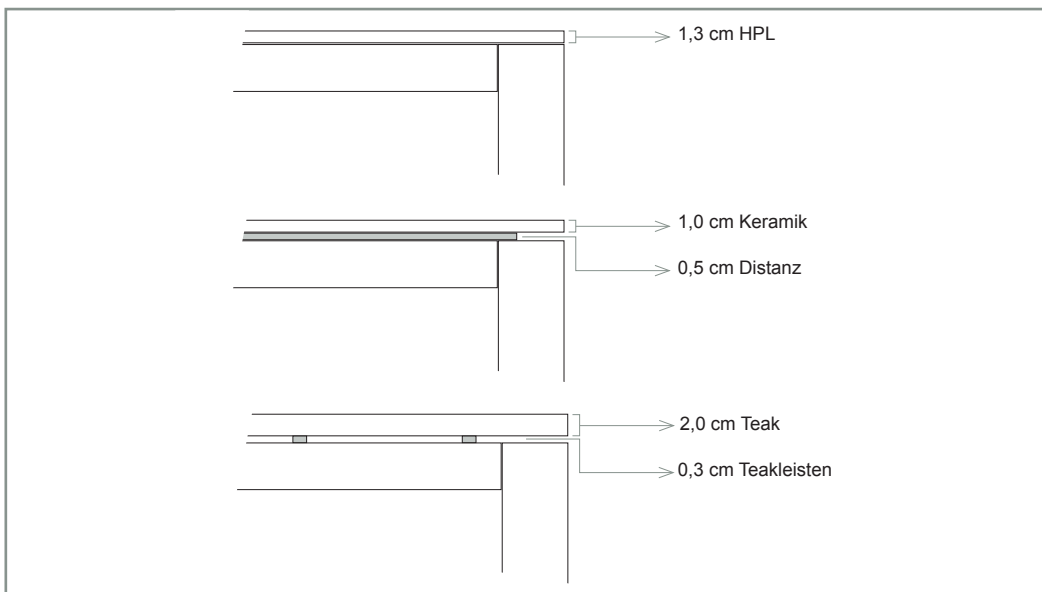
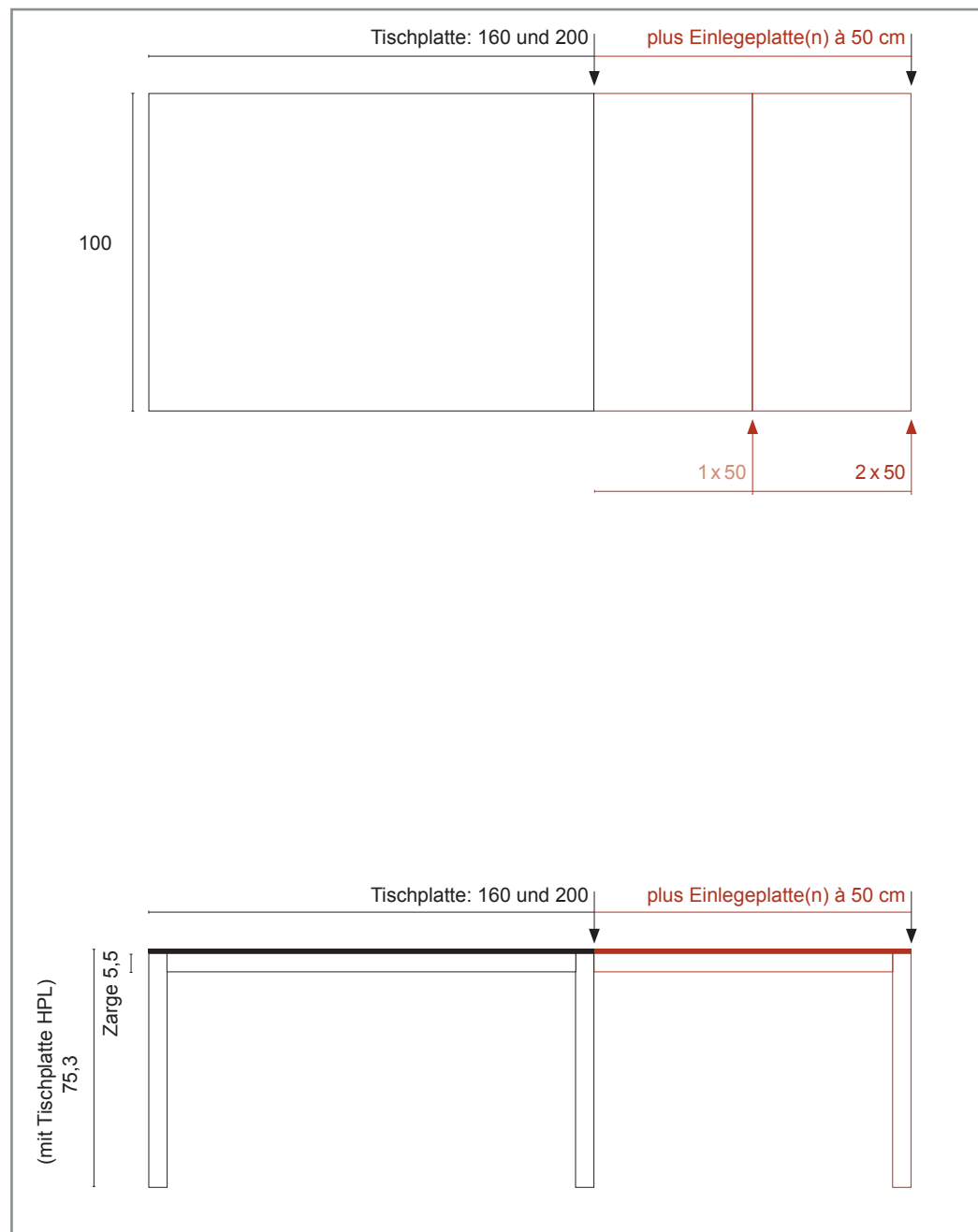

Aufbau der Tischplatten in HPL, Keramik und Teak

Untergestell aus Teakholz

HPL Dekore								
Tischplattenlänge x 100 cm Breite								
	140+1x50	160+2x50	180+2x50	200+2x50	220+2x50	Gewicht / kg	Artikel-Nr.	
Blackstone		x				77,0	1b-111-160	
				x		83,7	1b-111-200	
Concrete						77,0	1c-111-160	
						83,7	1c-111-200	

Breite  
100 cm

NEU

Keramik								
Tischplattenlänge x 100 cm Breite								
	140+1x50	160+2x50	180+2x50	200+2x50	220+2x50	Gewicht / kg	Artikel-Nr.	
Steingrau dunkel		x				89,3	5d-111-160	
				x		101,3	5d-111-200	

Teak-Holz								
Tischplattenlänge x 100 cm Breite								
	140+1x50	160+2x50	180+2x50	200+2x50	220+2x50	Gewicht / kg	Artikel-Nr.	
Teak		x				63,9	13ht-111-160	
				x		72,8	13ht-111-200	

**QUADRO<sup>big</sup> Beistelltisch, Oberfläche: HPL, Tischkante gerade**

**Untergestell-Höhe: 75,8 cm**

gerade  
Tischkante

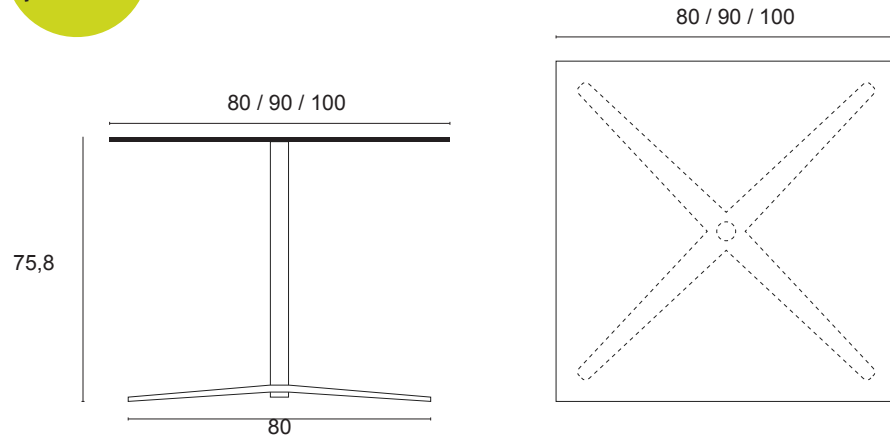

**QUADRO<sup>small</sup> Beistelltisch, Oberfläche: HPL, Tischkante gerade**

**Untergestell-Höhe: 47 cm**

gerade  
Tischkante

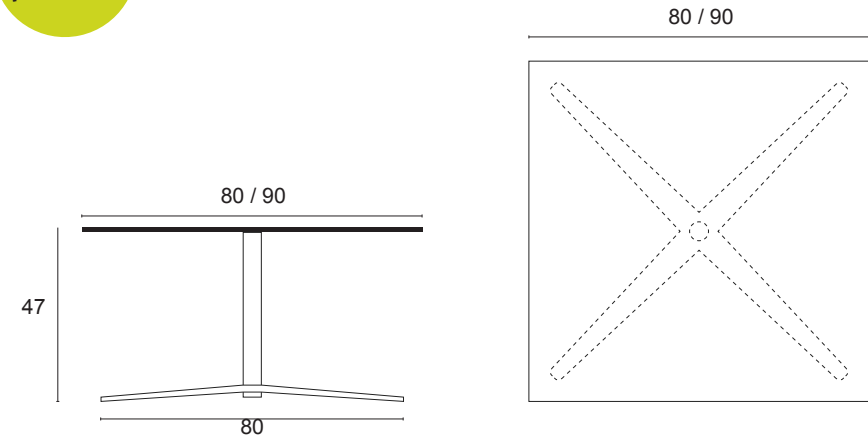

**CIRCLE<sup>big</sup> Beistelltisch, Oberfläche: HPL, Tischkante angeschrägt**

**Untergestell-Höhe: 75,8 cm**

schräge  
Tischkante

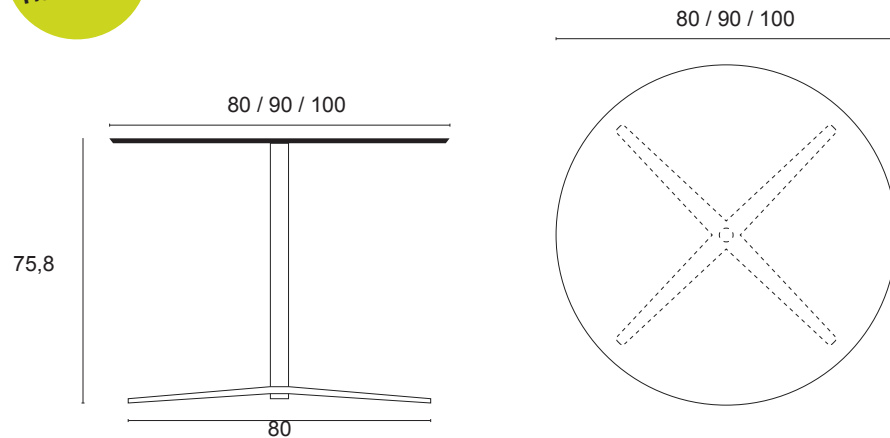

**CIRCLE<sup>small</sup> Beistelltisch, Oberfläche: HPL, Tischkante angeschrägt**

**Untergestell-Höhe: 47 cm**

schräge  
Tischkante

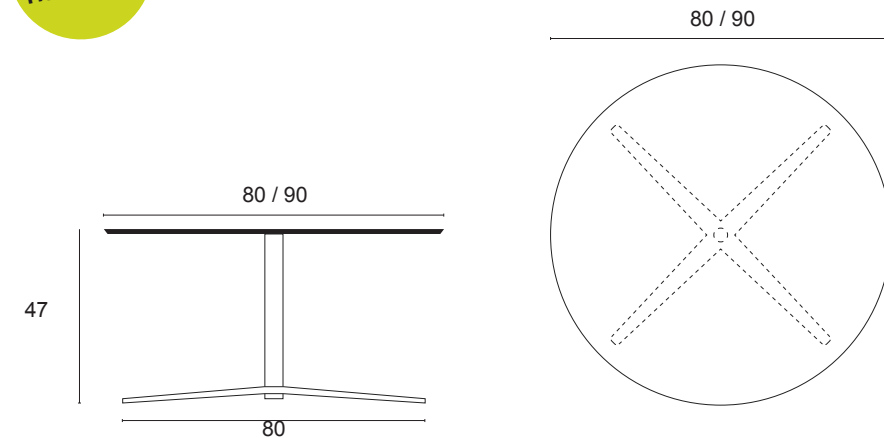



**QUADRO<sup>big</sup> Beistelltisch, Oberfläche: HPL, Tischkante gerade****Untergestell-Höhe: 75,8 cm**

	Tischplattengrößen Ø in cm			Tischhöhe 75,8 cm		
	80	90	100	Gewicht / kg	Artikel-Nr.	
Anthrazit	x			24,0	4a-087-080	
		x		27,0	4a-087-090	
			x	30,0	4a-087-100	
Taupe	x			24,0	4t-087-080	
		x		27,0	4t-087-090	
			x	30,0	4t-087-100	
Weiß	x			24,0	4w-087-080	
		x		27,0	4w-087-090	
			x	30,0	4w-087-100	

**QUADRO<sup>small</sup> Beistelltisch, Oberfläche: HPL, Tischkante gerade****Untergestell-Höhe: 47 cm**

	Tischplattengrößen Ø in cm			Tischhöhe 47 cm		
	80	90	100	Gewicht / kg	Artikel-Nr.	
Anthrazit	x			23,0	4a-067-080	
		x		26,0	4a-067-090	
Taupe	x			23,0	4t-067-080	
		x		26,0	4t-067-090	
Weiß	x			23,0	4w-067-080	
		x		26,0	4w-067-090	

**CIRCLE<sup>big</sup> Beistelltisch, Oberfläche: HPL, Tischkante angeschrägt****Untergestell-Höhe: 75,8 cm**

	Tischplattengrößen Ø in cm			Tischhöhe 75,8 cm		
	80	90	100	Gewicht / kg	Artikel-Nr.	
Anthrazit	x			24,0	3a-087-080	
		x		27,0	3a-087-090	
			x	30,0	3a-087-100	
Taupe	x			24,0	3t-087-080	
		x		27,0	3t-087-090	
			x	30,0	3t-087-100	
Weiß	x			24,0	3w-087-080	
		x		27,0	3w-087-090	
			x	30,0	3w-087-100	

**CIRCLE<sup>small</sup> Beistelltisch, Oberfläche: HPL, Tischkante angeschrägt****Untergestell-Höhe: 47 cm**

	Tischplattengrößen Ø in cm			Tischhöhe 47 cm		
	80	90	100	Gewicht / kg	Artikel-Nr.	
Anthrazit	x			23,0	3a-067-080	
		x		26,0	3a-067-090	
Taupe	x			23,0	3t-067-080	
		x		26,0	3t-067-090	
Weiß	x			23,0	3w-067-080	
		x		26,0	3w-067-090	



Q-BOX<sup>03</sup>, HPL Weiß

Q-BOX  
04

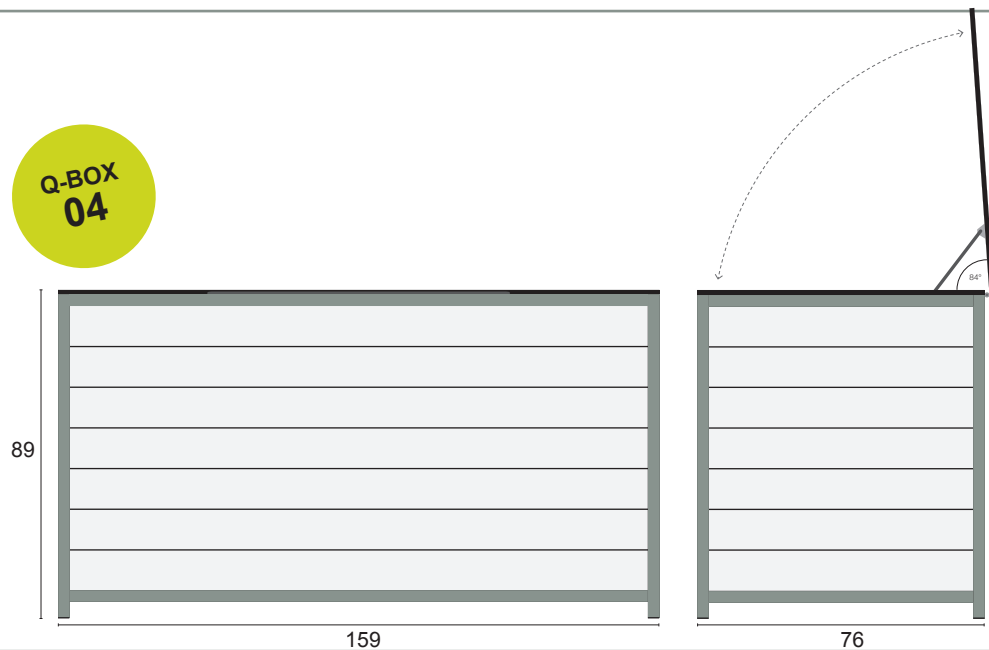

Q-BOX  
01

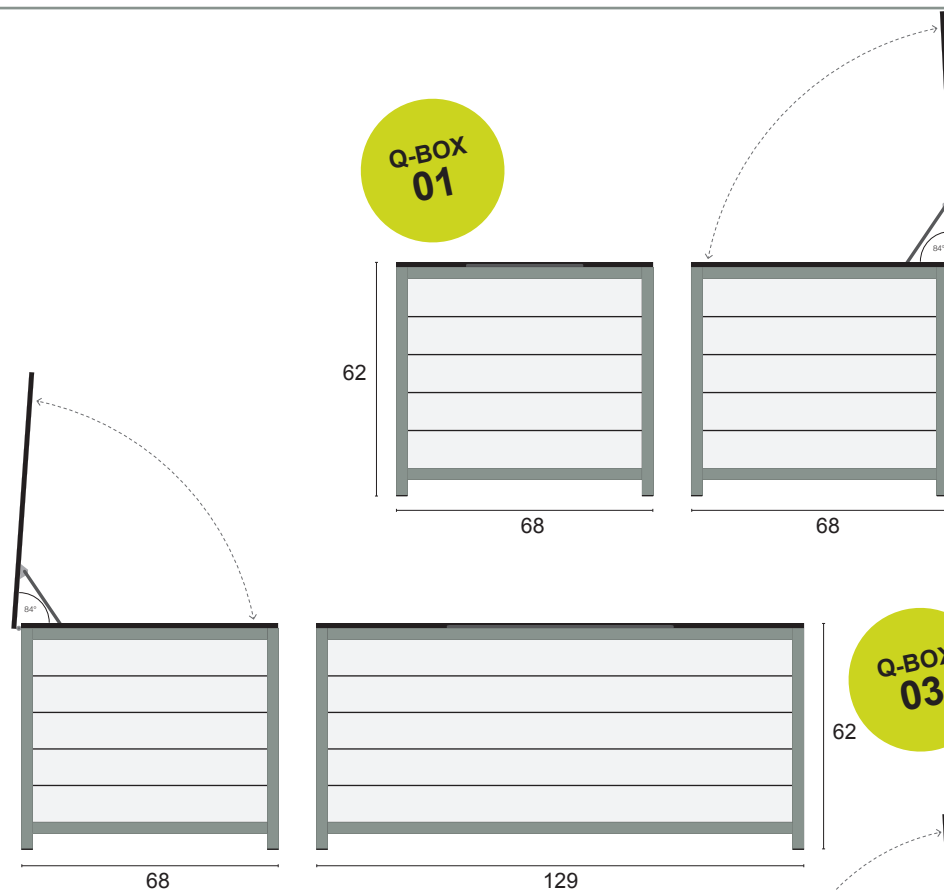

Q-BOX  
03

Q-BOX  
02

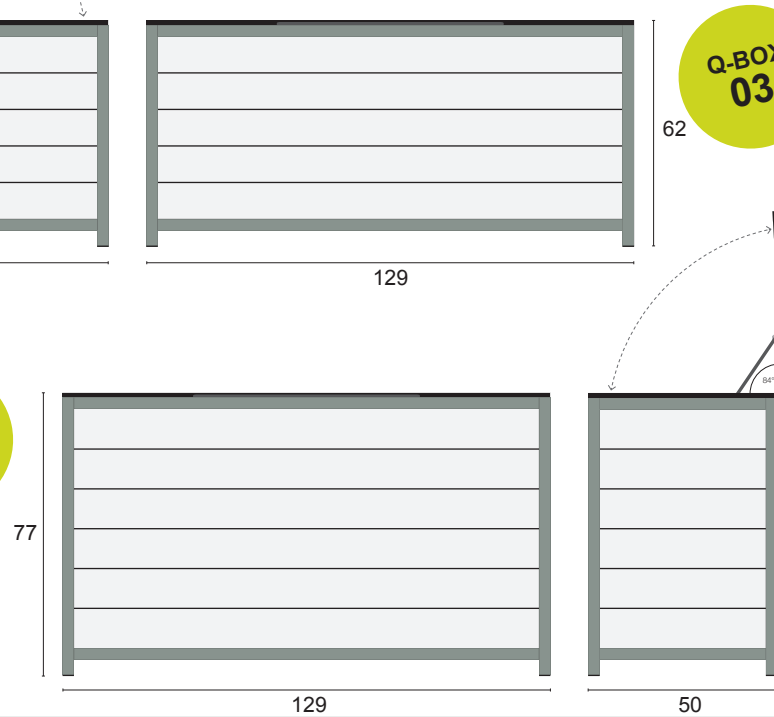

**Q-BOX<sup>01</sup> // Q-BOX<sup>02</sup> // Q-BOX<sup>03</sup> // Q-BOX<sup>04</sup> Kissenboxen, Oberfläche: HPL**

**Klappdeckel mit Gasdruckfedern**

	Q-BOX 01						Q-BOX 02						Q-BOX 03						Q-BOX 04						Gewicht / kg			Artikel-Nr.		
	Außenmaße cm			Innenmaße cm			Außenmaße cm			Innenmaße cm			Außenmaße cm			Innenmaße cm			Außenmaße cm			Innenmaße cm								
	B	T	H	B	T	H	B	T	H	B	T	H	B	T	H	B	T	H	B	T	H	B	T	H						
	68	68	62	62	62	52	129	50	77	123	44	67	129	68	62	123	62	52	159	76	89	153	70	79						
Anthrazit	x																								34,0	9a-0680-01				
							x																		47,0	9a-1290-02				
													x												50,0	9a-1290-03				
																			x						78,0	9a-1590-04				
Weiß	x																								34,0	9w-0680-01				
							x																		47,0	9w-1290-02				
													x												50,0	9w-1290-03				
																			x						78,0	9w-1590-04				

Lieferung inklusive:

- Ausfräsungen im unteren Boden zur Luftzirkulation
- Fliegengitter als Kriechschutz auf dem unteren Boden
- 4 Stellfüße zum Ausgleich von Bodenunebenheiten



**CABINET<sup>S</sup>, HPL Weiß, 1-türig**

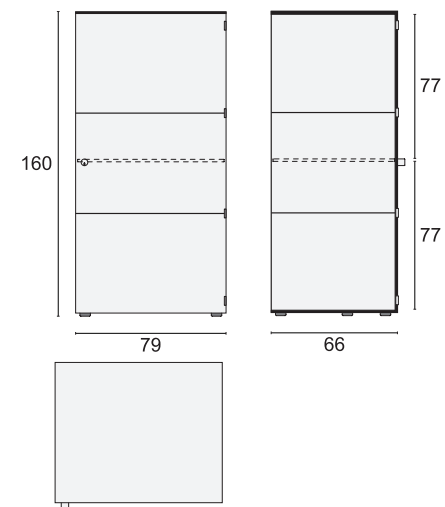

**CABINET<sup>S</sup> mit 1 Einlegeboden, verstellbar**



**CABINET<sup>M</sup>, HPL Weiß, 2-türig mit Mittelwand**

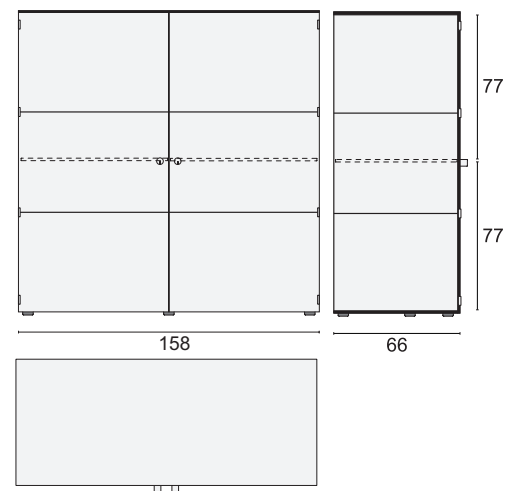

**CABINET<sup>M</sup> mit 2 Einlegeböden, verstellbar**

## CABINET<sup>S</sup> Kissenschrank, Oberfläche: HPL

### 1-türig mit 1 Einlegeboden (2 Innenfächer)

	CABINET <sup>S</sup> , Kissenschrank, 1-türig mit 2 Innenfächern						Gewicht / kg	Artikel-Nr.	
	Außenmaße cm			Innenmaße cm					
	B	H	T	B	H	T			
	79	160	66	76	155	63			
Anthrazit	x							13a-0790-01	
Weiß	x							13w-0790-01	
Aufpreis für 1 Einlegeboden zusätzlich, anthrazit oder weiß									

Türanschlag rechts oder links möglich  
(Abb. oben rechts), bitte angeben

## CABINET<sup>M</sup> Kissenschrank, Oberfläche: HPL

### 2-türig mit 2 Einlegeböden + 1 Mittelwand (4 Innenfächer)

zur Unterbringung von Sitz- und Rückenkissen der Lounge Kombinationen 1 - 6,  
sh. Seite 30 (4 Sitzkissen oder 8 Rückenkissen pro Innenfach möglich)

	CABINET <sup>M</sup> , Kissenschrank, 2-türig mit 4 Innenfächern						Gewicht / kg	Artikel-Nr.	
	Außenmaße cm			Innenmaße cm					
	B	H	T	B	H	T			
	158	160	66	2 x 77	155	63			
Anthrazit	x							13a-1580-02	
Weiß	x							13w-1580-02	
Aufpreis für 1 Einlegeboden zusätzlich, anthrazit oder weiß									

zur Unterbringung von Sitz- und Rückenkissen der Lounge und Daybed Kombinationen 7 und 8, sh. Seite 31

**DAYBED 75 | Daybed 120, Outdoor-Daybed mit Rollen, Oberfläche: HPL**

**Standard-Lieferung inkl. 3 Kissenauflagen aus Sunbrella Stoff in der Farbe Natté Sooty (dunkelgrau)**



**NEU**  
Breite  
75 cm

**HPL Anthrazit (a) | Weiß (w)**

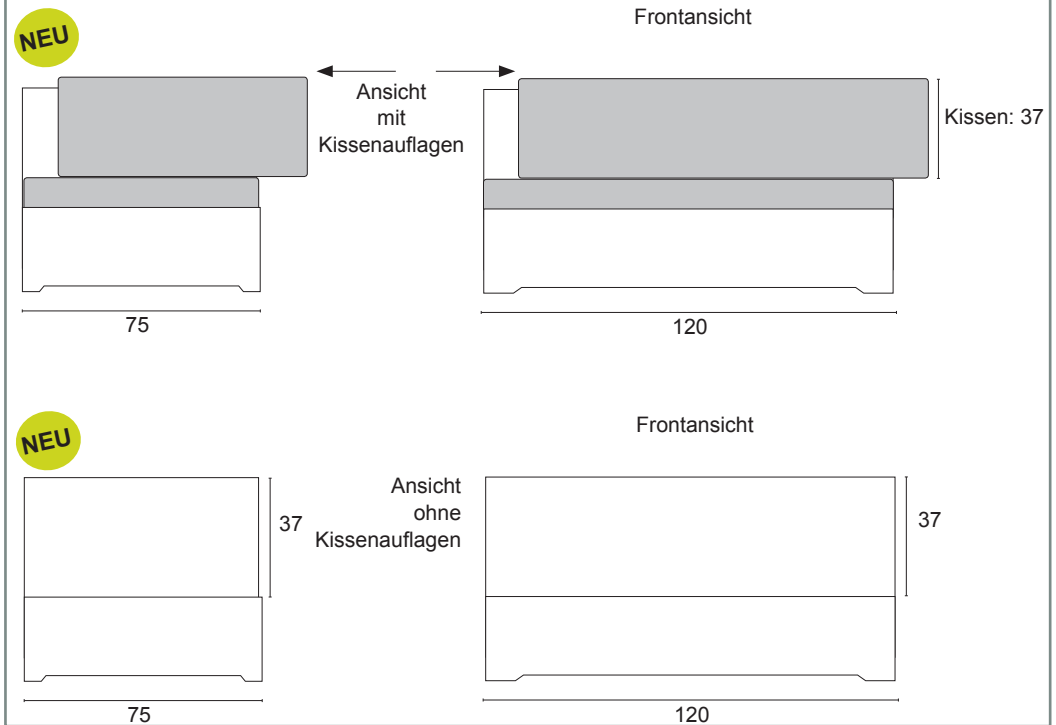
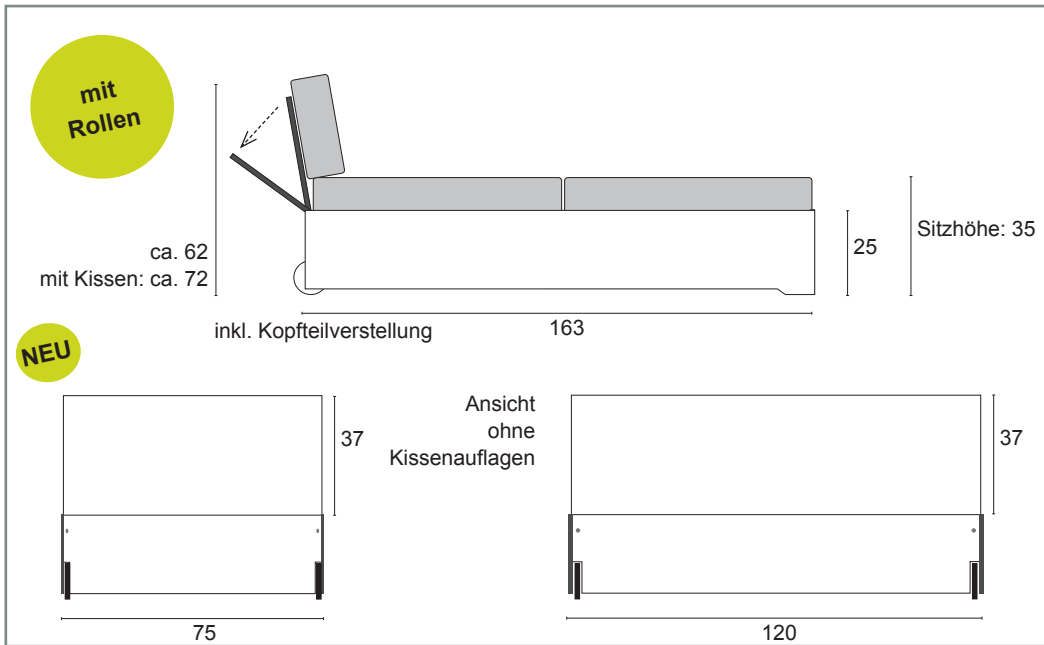
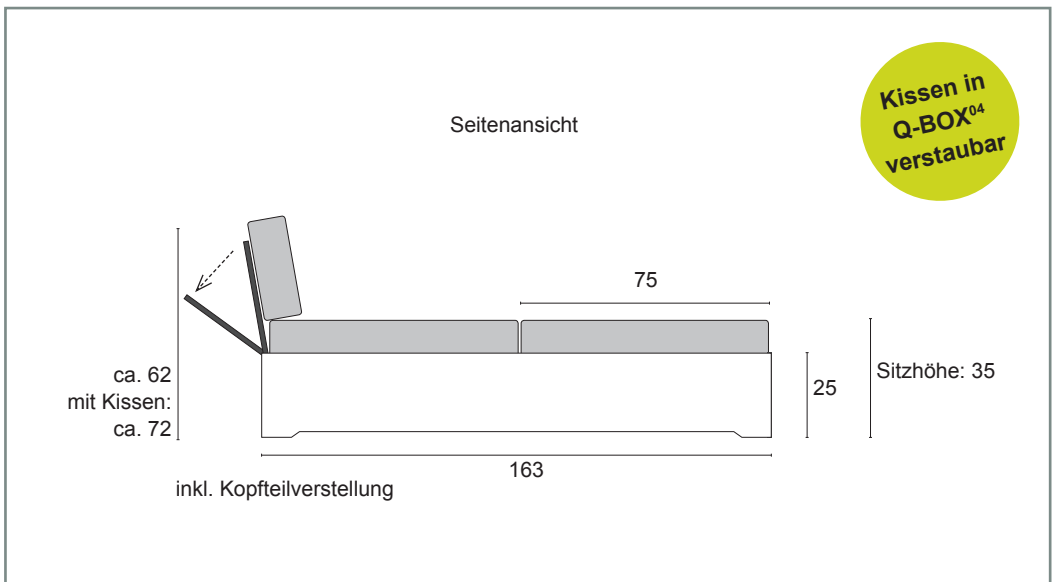

## DAYBED 75, Outdoor-Daybed mit Rollen, Oberfläche: HPL

Standard-Lieferung inkl. 3 Kissenauflagen aus Sunbrella Stoff in der Farbe Natté Sooty (dunkelgrau)

	DAYBED mit Rollen						Stoffbedarf* Kissenset 3-teilig	Gewicht / kg	Artikel-Nr.
	Korpus cm			Sitzhöhe cm					
	B	L	H		H				
	75	163	62		35				
Anthrazit	x						4,20 m	47,0	11a-750-02-1
Weiß	x						4,20 m	47,0	11w-750-02-1

mit Rollen

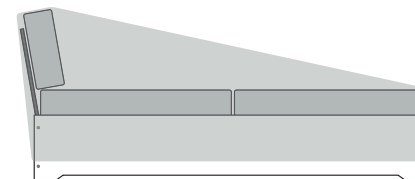

Sonderlängen auf Anfrage.

\*für Fremdstoffe  
bei Stoffbreite 140 cm

		Abdeckhaube aus Polyestergewebe mit wasserdichter Innenbeschichtung		
		Gewicht	Artikel-Nr.	
Grau 75	x	1,0	11-02	

## DAYBED 120, Outdoor-Daybed mit Rollen, Oberfläche: HPL

Standard-Lieferung inkl. 3 Kissenauflagen aus Sunbrella Stoff in der Farbe Natté Sooty (dunkelgrau)

	DAYBED mit Rollen						Stoffbedarf* Kissenset 3-teilig	Gewicht / kg	Artikel-Nr.
	Korpus cm			Sitzhöhe cm					
	B	L	H		H				
	120	163	62		35				
Anthrazit	x						4,70 m	59,3	11a-1200-02-1
Weiß	x						4,70 m	59,3	11w-1200-02-1

mit Rollen

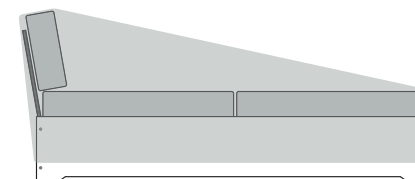

Sonderlängen auf Anfrage.

\*für Fremdstoffe  
bei Stoffbreite 140 cm

Lieferzeit für Standard-Ausführung: 48 Stunden innerhalb von Deutschland.

Lieferzeit ins Ausland: plus 7 bis 10 Werktage.

Weitere Stoffe und Farben für Kissenauflagen auf Anfrage möglich.

Die Lieferzeit für Sonder-Kissenanfertigungen beträgt 3 Wochen.

		Abdeckhaube aus Polyestergewebe mit wasserdichter Innenbeschichtung		
		Gewicht	Artikel-Nr.	
Grau 120	x	1,3	11-01	



Abbildung: Kombination 5

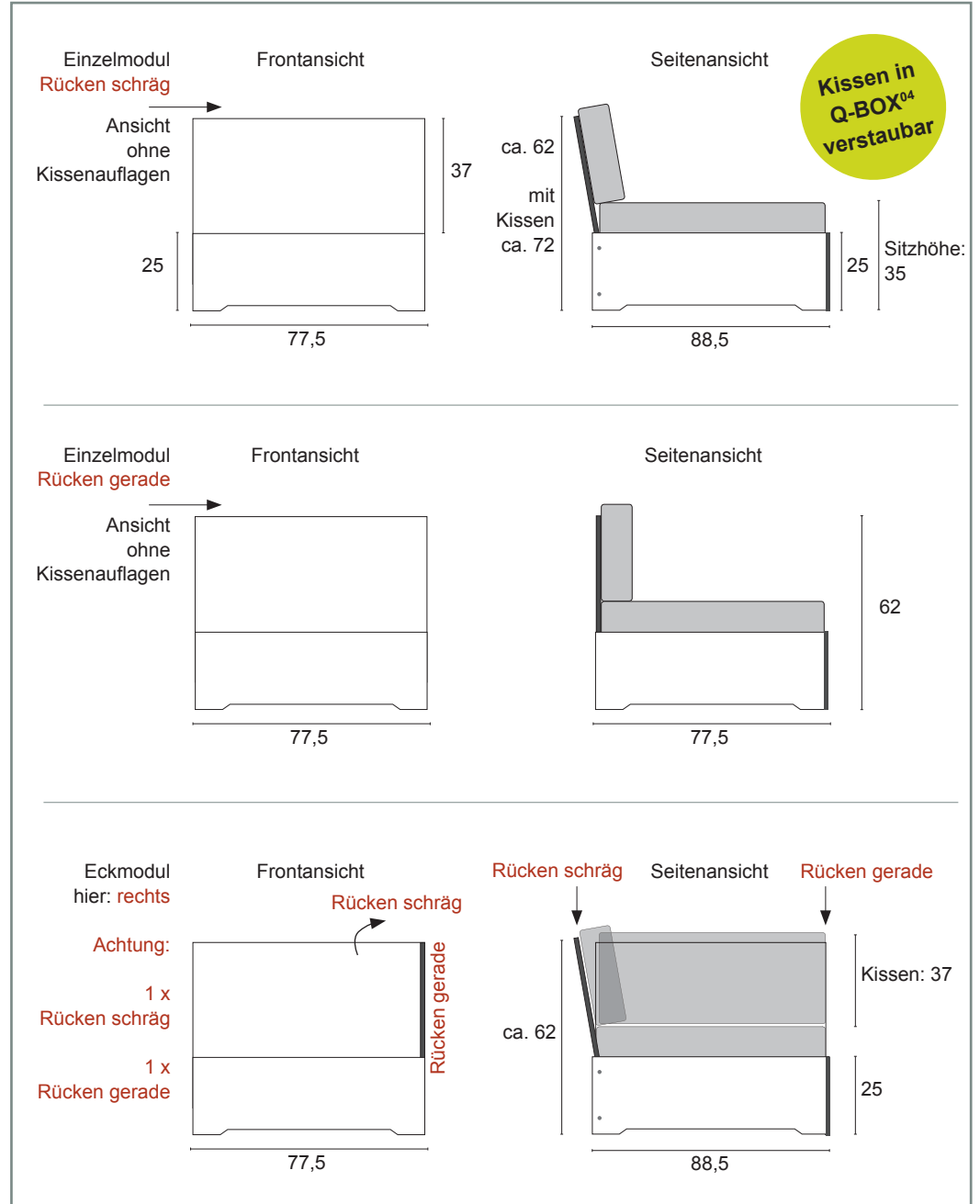
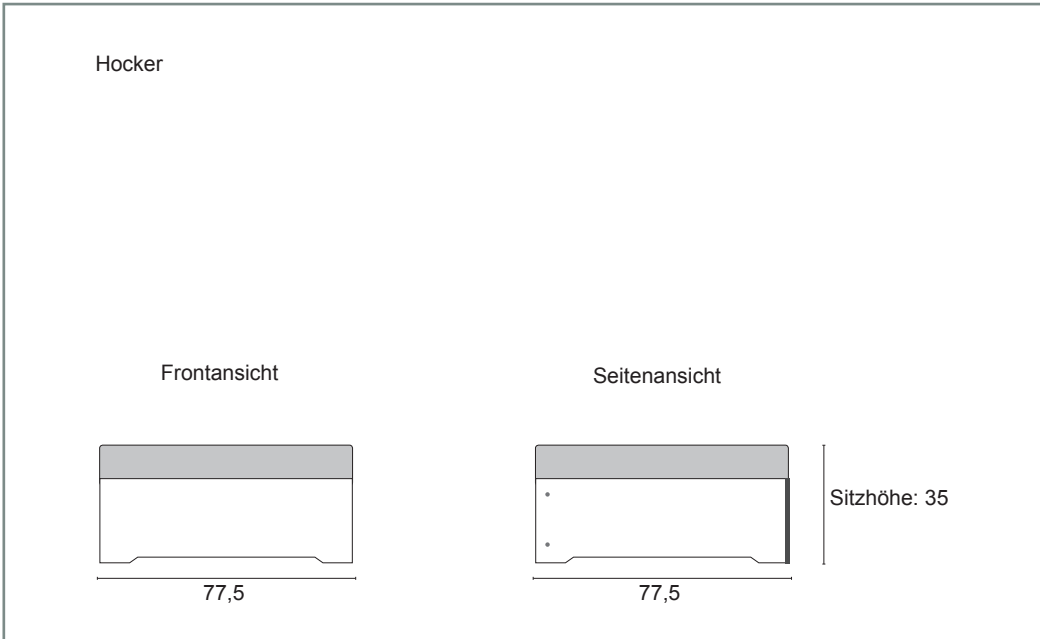





**LOUNGE Module, frei kombinierbar, Oberfläche: HPL**

**Standard-Lieferung inkl. Kissenauflagen aus Sunbrella Stoff in der Farbe Natté Sooty (dunkelgrau)**

	EINZELMODUL – Rücken schräg						
	Korpus cm			Stoffbedarf* Kissenset 2-teilig	Gewicht / kg	Artikel-Nr.	
	B	L	H				
	77,5	88,5	62				
Anthrazit	x			2,60 m	31,1	12a-0750-01-1	
Weiß	x			2,60 m	31,1	12w-0750-01-1	

	EINZELMODUL – Rücken gerade						
	Korpus cm			Stoffbedarf* Kissenset 2-teilig	Gewicht / kg	Artikel-Nr.	
	B	L	H				
	77,5	77,5	62				
Anthrazit	x			2,60 m	29,4	12a-0750-05-1	
Weiß	x			2,60 m	29,4	12w-0750-05-1	

	ECKMODUL – links						
	Korpus cm			Stoffbedarf* Kissenset 3-teilig	Gewicht / kg	Artikel-Nr.	
	B	L	H				
	77,5	88,5	62				
Anthrazit	x			3,60 m	35,2	12a-0750-03-1	
Weiß	x			3,60 m	35,2	12w-0750-03-1	

	ECKMODUL – rechts						
	Korpus cm			Stoffbedarf* Kissenset 3-teilig	Gewicht / kg	Artikel-Nr.	
	B	L	H				
	77,5	88,5	62				
Anthrazit	x			3,60 m	35,2	12a-0750-02-1	
Weiß	x			3,60 m	35,2	12w-0750-02-1	

	HOCKER						
	Korpus cm			Stoffbedarf* Kissenset 1-teilig	Gewicht / kg	Artikel-Nr.	
	B	L	H				
	77,5	77,5	35				
Anthrazit	x			1,60 m	23,0	12a-0750-04-1	
Weiß	x			1,60 m	23,0	12w-0750-04-1	

\*für Fremdstoffe  
bei Stoffbreite 140 cm

Lieferzeit für Standard-Ausführung: 48 Stunden innerhalb von Deutschland.  
Lieferzeit ins Ausland: plus 7 bis 10 Werkzeuge.  
Weitere Stoffe und Farben für Kissenauflagen auf Anfrage möglich.  
Die Lieferzeit für Sonder-Kissenanfertigungen beträgt mindestens 3 Wochen.

## LOUNGE Module, Kombinationsmöglichkeiten

Standard-Lieferung inkl. Kissenauflagen aus Sunbrella Stoff in der Farbe Natté Sooty (dunkelgrau)

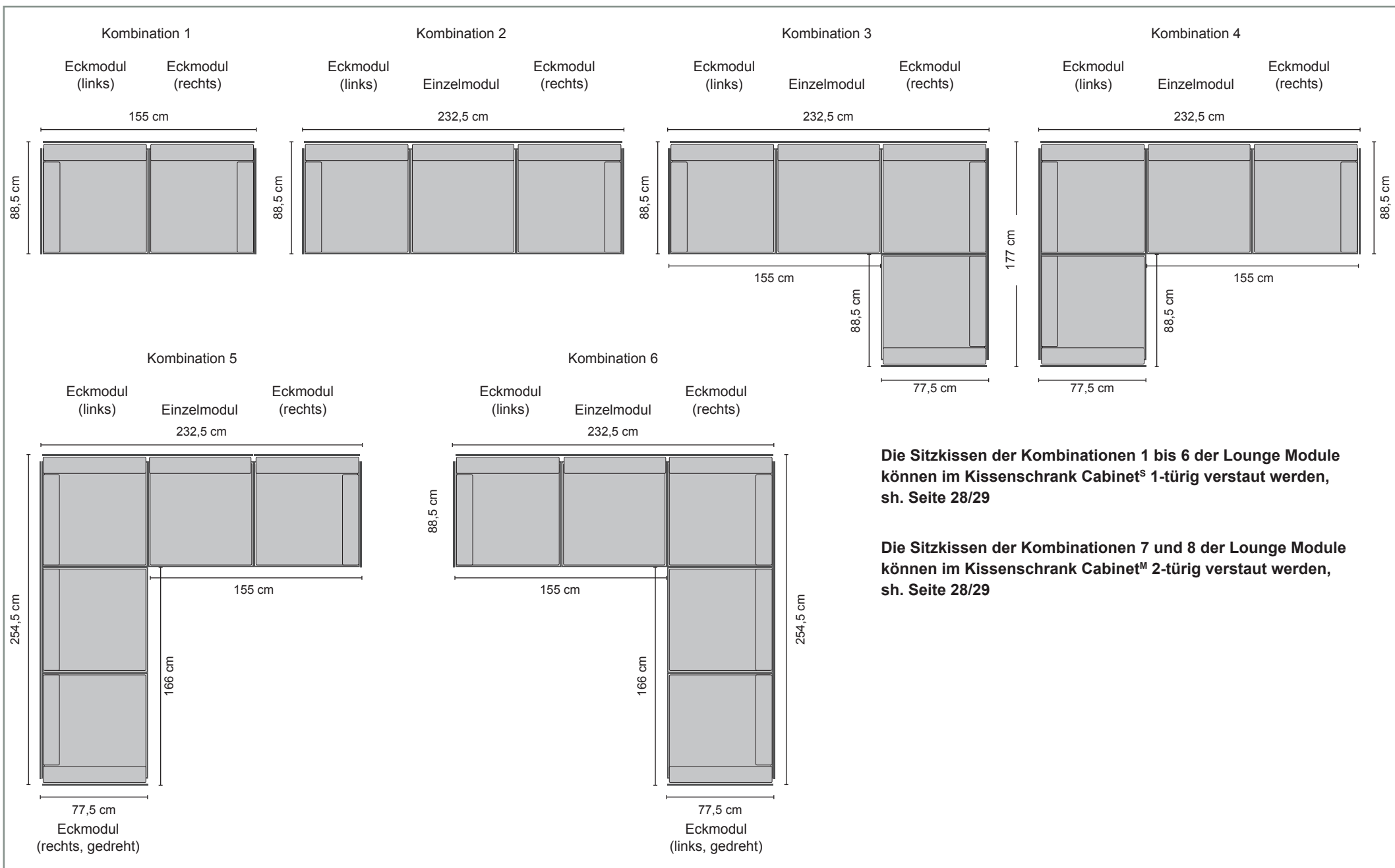

Die Sitzkissen der Kombinationen 1 bis 6 der Lounge Module können im Kissenschrank Cabinet<sup>®</sup> 1-türig verstaut werden, sh. Seite 28/29

Die Sitzkissen der Kombinationen 7 und 8 der Lounge Module können im Kissenschrank Cabinet<sup>™</sup> 2-türig verstaut werden, sh. Seite 28/29

## LOUNGE Abdeckhauben für Kombinationen

### Polyestergewebe mit wasserdichter Innenbeschichtung

Abdeckhaube aus Polyestergewebe mit wasserdichter Innenbeschichtung		
	Modul	Artikel-Nr.
Grau	Einzelmodul Rücken schräg	12-01
	Eckmodul rechts	12-02
	Eckmodul links	12-03
	Hocker	12-04
	Einzelmodul Rücken gerade	12-05
	Kombination 1 (2er/E/E)	12-06
	Kombination 2 (3er/E/M/E)	12-07
	Kombination 3 (L-Form E/M/E/E)	12-08
	Kombination 4 (L-Form E/E/ME/)	12-09
	Kombination 5 (L-Form E/M/E/M/E)	12-10
	Kombination 6 (L-Form E/M/E/M/E)	12-11
	Kombination 7 (D/MM/E/H)	12-12
	Kombination 8 (H/E/MM/D)	12-13

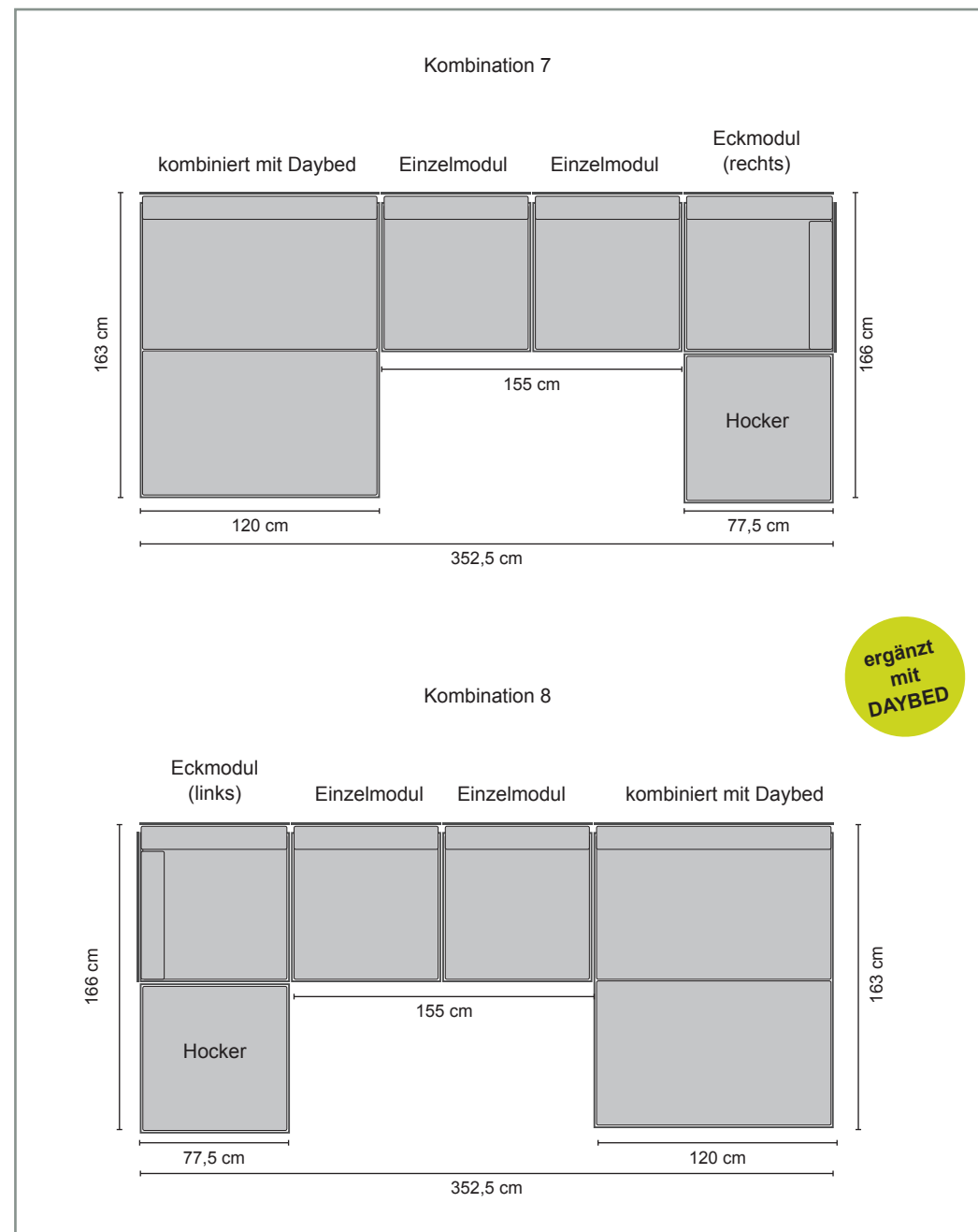

### Materialkunde Edelstahl

Für die Fußgestelle unserer Gartenmöbel verwenden wir ausschließlich gebürstete, rostfreie Edelstähle. Diese Edelstähle sind Chrom-Nickel-Legierungen und entsprechen dem in Deutschland bekannten V2A-Standard. Dieser Stahl ist gegen Wasser, Wasserdampf, Luftfeuchtigkeit, Speisesäuren sowie schwache organische und anorganische Säuren beständig. (Bei dem Begriff „Edelstahl rostfrei“ handelt es sich nicht um garantiert rostfreie Stähle, sondern um rostbeständige Materialien, die bei richtiger Werkstoffwahl, professioneller Verarbeitung und entsprechender Pflege einen hervorragenden Korrosionsschutz aufweisen.) Zu diesen Werkstoffen zählt die von uns verarbeitete Edelstahllegierung 1.4301.

Rostfreier Edelstahl ist dauerhaft witterungsbeständig, auch im Winter. Daher sind Gartenmöbel aus Edelstahl langlebig und bedürfen nur geringer Pflege. Außerdem sind Edelstahlmöbel sehr stabil und steif, auch bei geringen Wandstärken der Rohrprofile. Gerade in der Kombination mit HPL- oder Keramiktischplatten lassen sich so Gartenmöbel herstellen, die sich durch Stabilität und nicht zu hohes Gewicht auszeichnen. Von Vorteil ist im Sommer auch die geringe Wärmeleitfähigkeit von Edelstahl. Edelstahl nimmt vergleichsweise sehr wenig Strahlungsenergie der Sonne auf. Die Edelstahlrahmen der Gartenmöbel werden somit auch bei intensiver Sonneneinstrahlung nicht heiß.

### Pflege- und Reinigungshinweise Edelstahl

Gestell mit klarem Wasser und einem Tuch abwaschen oder ein Pflege- oder Reinigungsspray dünnflächig aufsprühen und mit einem trockenen Tuch reinigen. Bei Verfärbungen oder hartnäckigem Schmutz trocken oder nass mit einem Schleifvlies in Schleifrichtung überarbeiten. Empfehlung: Schleifvlies Korn 280.

Sollten sich an Gartenmöbeln aus Edelstahl einmal Roststellen finden (z.B. im Eckbereich) handelt es sich in den meisten Fällen um Flugrostablagerungen, die bei V2A-Edelstahl vorkommen können. Diese liegen nur oberflächlich auf und können durch Abwischen, z.B. mit einem Edelstahlreiniger, in der Regel problemlos entfernt werden. Eine regelmäßige Behandlung mit Edelstahlreiniger oder -politur

1 bis 2 Mal pro Jahr ist ausreichend. Edelstahlreiniger dient der optischen Auffrischung und schlierenfreien Reinigung von Verschmutzungen wie Fettflecken oder Fingerabdrücken. Leichte Verfärbungen oder Griffspuren sowie hartnäckige Verschmutzungen lassen sich in der Regel einfach und rückstandsfrei beseitigen. Wir empfehlen die Pflege- und Reinigungsprodukte „Metaflux, Pflege-Spray für Edelstahl“ oder „Metaflux, Grund-Reiniger-Spray für Edelstahl“\*.

\*zu beziehen über:  
Techno-Service GmbH  
Detmolder Straße 515  
33605 Bielefeld  
www.metaflux-ts.de

### Materialkunde HPL

Überall dort, wo von den eingesetzten Werkstoffen Langlebigkeit, Schönheit und Funktionalität erwartet wird, ist HPL (High Pressure Laminate) der ideale Werkstoff. HPL ist mit schwarzem Plattenkern erhältlich, beschichtet mit Unidekoren in Anthrazit, Taupe und Weiß. HPL hat einen farbigen, dekorativen Plattenkern, der interessante Kontraste zu den dekorativen Oberflächenbeschichtungen schafft und erlaubt individuelle Bearbeitungen. Denn trotz seiner enormen Festigkeit lässt sich der Werkstoff mit den üblichen Hartmetallbestückten Tischlerwerkzeugen problemlos sägen, bohren, fräsen, gravieren, schleifen und polieren. HPL ist tausendfach bewährt für Tischplatten, Schreibtische, Duschkabinen, Spindtüren, Krankenhauseinrichtungen, etc.

### HPL-Blackstone mit Antifingerprint Veredlung

Diese besondere HPL-Oberfläche mit Antifingerprint Veredlung kann mechanisch stärker beansprucht werden als herkömmliche Matt-Oberflächen. Fingerspuren und fettige Abdrücke sind auf dieser Oberfläche nicht zu finden.

### Eigenschaften HPL

- » extrem kratz- und stoßfest
- » hohe mechanische Stabilität
- » formstabil
- » fleckenunempfindlich und hygienisch
- » lebensmittelecht
- » lichtecht

- » zigaretteglutfest
- » weitgehend wasserfest
- » heißwasserfest
- » antistatisch
- » weitgehend chemikalienbeständig

### Pflege- und Reinigungshinweise HPL

Die dichten, hygienischen und sehr widerstandsfähigen Melaminharzoberflächen unserer HPL-Produkte bedürfen keiner besonderen Pflege. Die regelmäßige Reinigung der Oberflächen wird empfohlen – abhängig von der Art der Nutzung. Geeignete Mittel sind alle handelsüblichen Reiniger auf Tensid-Basis (Spülmittel, Flüssigreiniger, Seifen und Waschpulver), soweit diese keine scheuernden Bestandteile enthalten. Daneben können auch organische Lösungsmittel wie Spiritus, Waschbenzin oder Aceton (Nagellackentferner) verwendet werden. Möbelpolituren, fett- und wachshaltige Reinigungsmittel neigen dazu, Strukturierungen der Oberfläche zu füllen und eine schmutzbindende Schicht aufzubauen und dürfen daher nicht verwendet werden. Neben scheuernden Mitteln dürfen ebenfalls keine starken Säuren sowie keine Bleichmittel zur Reinigung eingesetzt werden.

Es müssen die auf den Verpackungen angegebenen Reinigungshinweise beachtet werden. Beim Einsatz von leicht flüchtigen Mitteln ist auf ausreichende Lüftung zu achten. Zur Reinigung sind nur weiche, nicht scheuernde Tücher oder Schwämme zu verwenden.

### Materialkunde Keramik

Die Platten bestehen aus Grundmaterial natürlichen Ursprungs wie Ton aus Tongruben, Granitgestein und Keramikfarben. Sie setzen keine Elemente in die Umwelt frei und sind für die Wiederverwertung in anderen Produktionszyklen leicht zu mahlen. Die Mischung aus natürlichen Rohstoffen wird zu Anfang nass gemahlen, zu Granulat verarbeitet und komprimiert, danach in Hybridöfen bei 1300 Grad gesintert und anschließend beschnitten. Die flexible und dünne Gleitfläche der verwendeten Keramikplatten kann als Fußbodenbelag und Verkleidung bei Gebäuderenovationen verwendet werden, ohne dass der Abriss von existierenden Oberflächen erforderlich ist.

### Eigenschaften Keramik

- » widersteht organischen und unorganischen Lösungsmitteln, Desinfektions- und Reinigungsmitteln. Extrem einfach und ohne Veränderung der Oberflächenstruktur zu reinigen; einzig Fluorwasserstoffsäure schadet der Oberfläche.
- » kratzunempfindlich und scheuerfest. Weder intensive Nutzung noch häufige Reinigung beeinträchtigen seine Eigenschaften
- » weist eine hohe Bruchfestigkeit auf
- » die durchschnittliche Wasseraufnahme von 0,1% macht die Keramikplatten frostbeständig und für alle Klimabedingungen geeignet
- » da die Keramik keine organischen Stoffe enthält, ist sie feuerfest und bei hohen Temperaturen beständig. Im Brandfall setzt sie weder Rauch noch Giftstoffe frei
- » mit Nahrungsmitteln kompatibel, da keine Lösungselemente freigesetzt werden. Das Aufkommen von Schimmel, Bakterien oder Pilzen wird verhindert
- » UV-beständig, da ohne organische Farbstoffe. Die Farbbeständigkeit bleibt auch bei veränderlichen Klimabedingungen erhalten
- » vollständig natürliches Produkt. Es setzt keine Elemente in die Umwelt frei und kann leicht gemahlen und wiederverwertet werden

### Pflege und Reinigungshinweise Keramik

Allgemeine Reinigung mit einem milden Reinigungsmittel. Nicht eingesetzt werden sollten sehr aggressive Reinigungsmittel, wie z.B. Scheuermilch, Stahlreiniger etc.

### Materialkunde Teakholz

Der Teakbaum ist in Süd- und Südostasien heimisch. Teakholz gehört zu den wertvollsten Nutzhölzern der Welt. Neben den hohen, astfreien Stämmen machen seine besonderen Eigenschaften das Holz wertvoll. Es lässt sich gut verarbeiten und trocknet ohne Reißen und Werfen. Durch seine natürlichen Öle bleibt die Oberfläche auch ohne Nachbehandlung ansehnlich und wetterfest. Wir verwenden ausschließlich hochwertiges Teakholz aus Plantagenwirtschaft. Teakholz ist äußerst widerstandsfähig gegenüber Nässe, Sonne, Frost und Temperaturschwankungen. Dadurch ist es zum Dauereinsatz im Freien besonders geeignet – ganz ohne zusätzlichen Oberflächenschutz. Unsere Teakmöbel werden naturbelassen geliefert. Im Laufe der Zeit bekommt das Holz durch Witterungseinflüsse eine silbergraue Patina. Teak ist ein Naturprodukt und hat keine einheitliche Maserung. Zur Verarbeitung muss das Holz vorgetrocknet werden, dabei färbt es sich gelegentlich partiell rötlich. Die UV-Strahlen im Sonnenlicht lassen diese Verfärbungen jedoch in wenigen Wochen wieder verschwinden. An der Oberfläche können sich manchmal Haarrisse bilden. Auch das ist eine natürliche Erscheinung, die die Stabilität und Haltbarkeit der Möbel in keiner Weise beeinträchtigt.

### Wir empfehlen zum Schutz ihrer Teakholzmöbel unsere Protect-Premium Abdeckhauben.

### Pflege- und Reinigungshinweise Teakholz

Reinigen Sie Teakmöbel zweimal jährlich mit Bürste und Neutralseife, am besten mit warmem Wasser. So verhindern Sie, dass sich Schmutz tief in den Poren des Holzes festsetzt. Neutralseife gibt es handelsüblich in jedem Drogeriemarkt.

Eine gründliche Komplettreinigung des Möbels bewirkt eine leichte Aufhellung im Farbton. Im Handel erhältliche Pflegemittel „Teak Brightener“ geben stark verwitterten oder verschmutzten Teakmöbeln ihre ursprüngliche Schönheit zurück. Mit diesem Spezialreiniger lässt sich der natürliche Holzfarbton annähernd wiederherstellen. Hartnäckige Schmutzflecken und Ablagerungen, die allein mit Neutralseife nicht zu entfernen sind, können Sie ebenfalls damit behandeln. Befeuchten Sie das Holz zuvor mit Wasser, tragen Sie den „Teak Brightener“ mithilfe einer Sprühflasche großzügig auf die zu behandelnde

Fläche auf und lassen Sie das Mittel etwa 30 Minuten einwirken. Bürsten Sie das Holz anschließend kräftig, immer in Richtung der Maserung. Abschließend spülen Sie gründlich mit dem Gartenschlauch und wischen mit einem Schwamm nach.

### Ölen von Teakholz

Teaköl verhindert, dass das Holz patiniert. Unbehandelte Möbel, die im Freien stehen, vergrauen nach einiger Zeit. Wollen Sie das vermeiden, sollten Sie spezielles Teaköl direkt nach Anlieferung ihrer neuen Stücke und vor der Benutzung auftragen. Vergessen Sie nicht, regelmäßig nachzubehandeln.

Wir empfehlen die Verwendung von Teaköl nur für bedachte und regengeschützte Standorte. Bei Möbeln, die der Witterung ausgesetzt sind, wäscht sich der Auftrag allmählich und unterschiedlich stark ab. Ohne konsequente Nachbehandlung in kürzeren Abständen nimmt das Holz dadurch eine unregelmäßige Patina an. Abgenutzte Holzflächen müssen regelmäßig mit einem ölgetränkten Tuch oder dem Pinsel nachbehandelt werden. Auf besonders strapazierten, waagerechten Flächen kann das drei- bis viermal pro Jahr erforderlich sein. Reinigen Sie die Möbel zuvor mit dem Hochdruckreiniger oder Wurzelbürste mit Neutralseife je nach Verschmutzung. Bereits vergraute Flächen sollten Sie nicht ölen. Es würde den Holzton schwarzbraun verdunkeln.

### Wichtige Hinweise:

- » das aufgetragene Öl darf nicht filmbildend aufdrehen, deshalb sollte nicht aufgesogenes Öl mit einem nicht fuselnden Lappen (keine Papiertücher verwenden!) aufgenommen werden.
- » Sorgen Sie bei der Trocknung für genügend Frischluft, Luftbewegung ist immer vorteilhaft; bei zu wenig Luftzufuhr kann der Untergrund nicht trocknen und es kommt zum „Kleben“.
- » Die Verarbeitungstemperatur sollte mehr als 18° Celsius betragen.

### Materialkunde Kissenstoffe

Unsere Auflagen haben einen Kern aus vliesumhülltem Schaumstoff, alle Bezüge sind abnehmbar. Wir fertigen unsere Polster, Schäume in Deutschland. Wir setzen ausschließlich Stoffe von Sunbrella, dem Weltmarktführer für Polsterstoffe im Außenbereich ein.

Sunbrella Stoffe bestehen aus spindüsengefärbten Acrylfasern. Bei diesem Prozess werden die Farbpigmente bereits bei der Herstellung in die Fasern eingebettet. Das Ergebnis: Sunbrella Fasern sind durchgefärbt. Die Farbe bleicht weder aus noch lässt sie sich auswaschen. Sunbrella Stoffe sind UV-beständig, schmutz- und wasserabweisend, pflegeleicht, schimmelbeständig und atmungsaktiv.

### Wir empfehlen zum Schutz ihrer Gartenmöbel und Kissen unsere Protect-Premium Abdeckhauben.

### Pflege- und Reinigungshinweise Kissenstoffe

Sunbrella Stoffe sind sehr leicht sauber zu halten, denn fast alle Flecken lassen sich abwischen. Bei hartnäckigeren Verschmutzungen kann bei strikter Beachtung der Reinigungsempfehlung sogar Bleichmittel eingesetzt werden, ohne die Farbe oder gar den Stoff zu beeinträchtigen. Bitte beachten Sie folgende Pflegehinweise:

Bürsten Sie Schmutz und Staub einfach ab und beseitigen Sie Flecken immer sofort.

Bei stärkeren Verschmutzungen empfehlen wir folgende Handwäsche :

- » mindestens 60 ml milde Flüssigseife auf 4 Liter handwarmes Wasser (max. 40°C)
- » Lösung kurz einwirken lassen und den Stoff mit einer weichen Bürste reinigen. Mit klarem Wasser ausspülen und an der Luft trocknen lassen

Obwohl Sunbrella Stoffe nicht anfällig sind für Stockflecken oder Schimmel, kann sich Schimmel auf Schmutz und anderen Fremdstoffen bilden, wenn diese nicht rechtzeitig entfernt werden.

Zur Beseitigung von Schimmel oder hartnäckigem Schmutz:

- » Lösung aus 240 ml Bleichmittel und 60 ml mildem Waschmittel auf 4 Liter Wasser vorbereiten

Die Lösung verdünnt auftragen und einweichen lassen.

Mit Hilfe einer weichen Bürste einmassieren. Mit klarem Wasser gründlich ausspülen und an der Luft trocknen lassen.

### Materialeigenschaften Abdeckhauben

Unsere Protect-Premium Abdeckhauben schützen Ihre hochwertigen Gartenmöbel und Polster vor allen Witterungseinflüssen sowie vor Verschmutzungen durch Nässe, Staub und Laub. Sie bieten Ihren Möbeln und Polstern optimalen Schutz zu jeder Jahreszeit.

Das von uns eingesetzte Material ist atmungsaktiv, wasserdicht, UV-beständig und waschbar bei 30 Grad. Durch Hochfrequenz verschweißte Nähte ist gewährleistet, dass auch durch die Nähte keine Feuchtigkeit eindringen kann. Unsere Abdeckhauben bestehen aus einem PU beschichteten Polyestergewebe, sind äußerst reißfest und widerstandsfähig, aber trotzdem leicht.

Jede Abdeckhaube wird passgenau für das jeweilige Möbelstück gefertigt. Die Abdeckhauben für unsere Gartentische und Lounges sind nicht bodenlang, um die Luftzirkulation zu erhöhen. Der umlaufend verstärkte untere Rand ist mit rostfreien Ösen mit Befestigungskordel und Stopper ausgestattet. Somit ist für einen perfekten Halt der Abdeckhaube gesorgt.

### Pflege- und Reinigungshinweis Abdeckhauben

Unsere Abdeckhauben, lassen sich mit wenigen Handgriffen entfernen. Sie sind sehr leicht mit Wasser und einer weichen Bürste oder einem feuchten Tuch zu reinigen.

Bei stärkeren Verschmutzungen verwenden Sie gegebenenfalls Seifenlauge. Die Hauben können bei 30 Grad gewaschen werden. Hängen Sie die Abdeckhaube nass auf. Nicht im Trockner trocknen, nicht bügeln.

Achten Sie darauf, dass die Hauben vor dem Zusammenlegen vollständig getrocknet sind, und bewahren Sie sie an einem vor Feuchtigkeit geschützten Ort auf. So vermeiden Sie Stockflecken. Wenn die Möbel beim Abdecken noch feucht sind, kann sich Schweißwasser bilden.

### Impressum:

**Stand 09/2016, ersetzt alle vorherigen Preislisten. Änderungen und Irrtümer vorbehalten. Wir behalten uns spätere Änderungen auch ohne Ankündigung vor. Alle Farb- und Materialwiedergaben können nur eine Orientierung vermitteln und sind keine Referenzmuster.**

A series of horizontal dotted lines for taking notes.

A series of horizontal dotted lines for taking notes.

# VILLAGE GARDEN

## INH. DIRK RÜTER

Gustav-Weeke Str. 33  
33442 Herzebrock

Tel. 05248 810 20  
Fax 05248 810 249

[info@village-garden.de](mailto:info@village-garden.de)

[www.village-garden.de](http://www.village-garden.de)

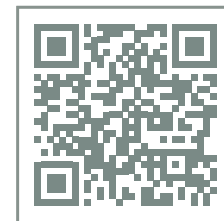

## SHOWROOM U. PRODUKTION

Liesborner Str. 81  
33449 Langenberg

[gplus.to/VillageGarden](https://gplus.to/VillageGarden)

