

TYPEN // INFORMATIONEN
STAND JANUAR 2023

GARDEN 2023

MATERIALIEN

Oberflächen: HPL unifarbig, Teak, HPL Dekore, HPL soft

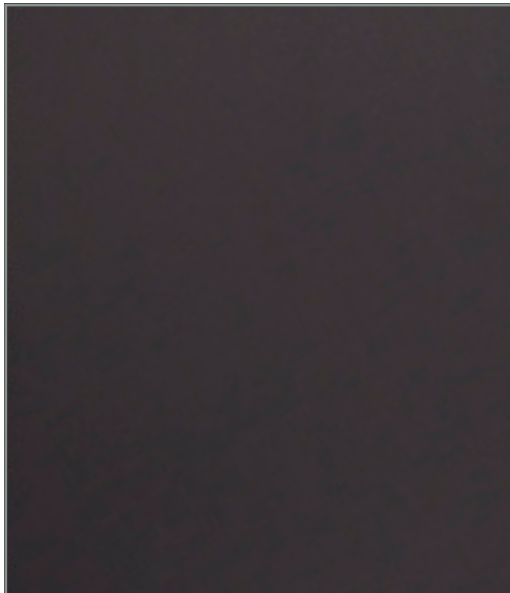

HPL Anthrazit (a)

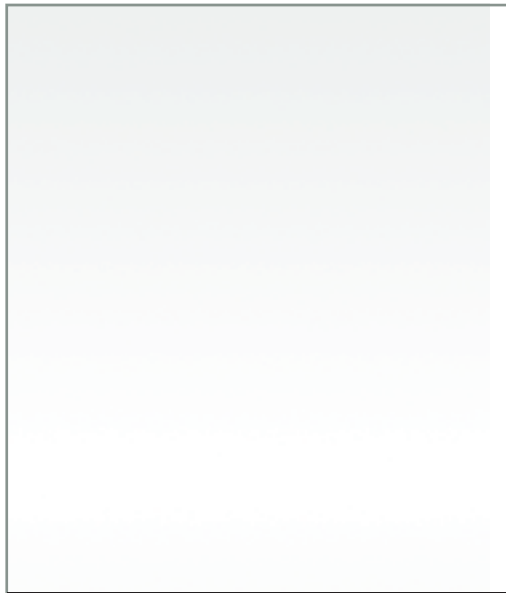

HPL Weiß (w)

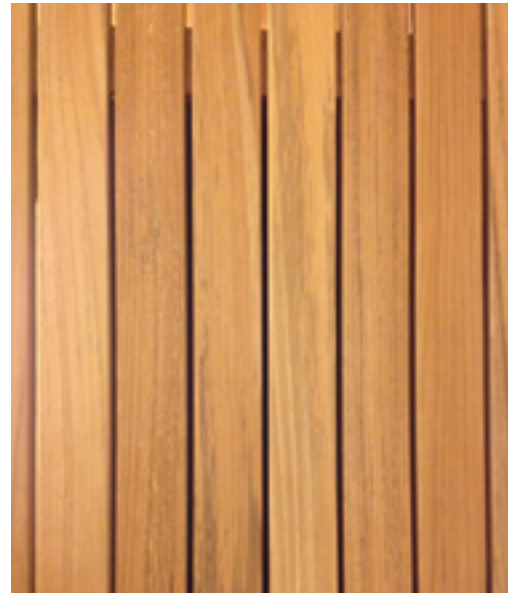

Teak (ht)

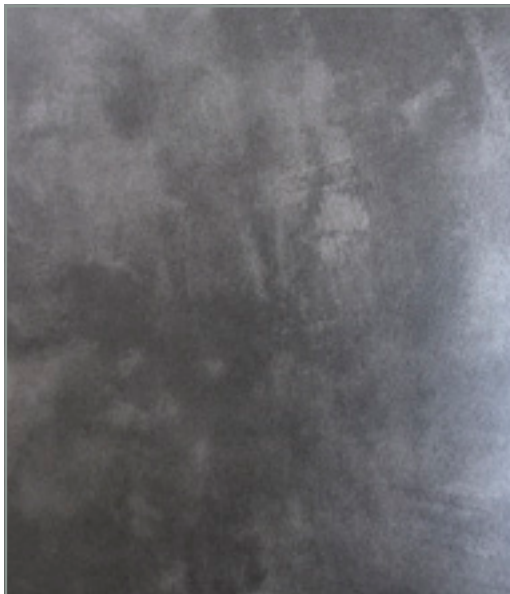

HPL Blackstone (b)



HPL Concrete (c)



HPL Greystone (g)



HPL Soft Black (sb)

Produkt		Lieferzeit*	Seite
	Übersicht		2
PRIMUS	Vierfüßtisch mit fester Tischplatte, alle Breiten , HPL, Fußgestell Edelstahl	5 Arbeitstage	4
PRIMUS	Vierfüßtisch mit fester Tischplatte, HPL Teak in Breite 100 cm	5 Arbeitstage	6
PRIMUS^p	Vierfußbank, Oberfläche: HPL, Fußgestell Edelstahl	5 Arbeitstage	8
KUBUS	Vierfüßtisch mit fester Tischplatte, Oberflächen: HPL Teak, Fußgestell Edelstahl	5 Arbeitstage	10
KUBUS⁺	Vierfüßtisch mit Auszugssystem „Einlegeplatte(n)“, Oberflächen: HPL Teak, Fußgestell Edelstahl	5 Arbeitstage	12
KUBUS^b	Vierfußbank, Oberfläche: HPL, Fußgestell Edelstahl	5 Arbeitstage	14
VITUS⁺	Vierfüßtisch mit Auszugssystem „Einlegeplatte(n)“, Oberflächen: HPL, Fußgestell Aluminium	5 Arbeitstage	16
TRIBUS⁺	Vierfüßtisch mit Auszugssystem „Einlegeplatte(n)“, Oberflächen: HPL, Fußgestell Aluminium	5 Arbeitstage	18
LIGNUS	Vierfüßtisch mit Teakuntergestell mit fester Tischplatte, HPL Teak	5 Arbeitstage	20
LIGNUS⁺	Vierfüßtisch mit Teakuntergestell und Einlegeplatten, HPL Teak		
QUADRO^{big}	Beistelltisch, Oberfläche: HPL, Tischkante gerade	5 Arbeitstage	22
QUADRO^{small}	Beistelltisch, Oberfläche: HPL, Tischkante gerade	5 Arbeitstage	22
CIRCLE^{big}	Beistelltisch, Oberfläche: HPL, Tischkante angeschrägt	5 Arbeitstage	22
CIRCLE^{small}	Beistelltisch, Oberfläche: HPL, Tischkante angeschrägt	5 Arbeitstage	22
DAYBED 75 120	Outdoor-Daybed als Einzel- oder Doppelliege, Oberfläche: HPL	5 Arbeitstage	26
Q-BOX⁰¹ // Q-BOX⁰² // Q-BOX⁰³ // Q-BOX⁰⁴	Kissenboxen, Oberfläche: HPL	5 Arbeitstage	28
CABINET^S // CABINET^M	Kissenschränke, Oberfläche: HPL	4 Wochen	28
	Materialkunde und Pflegehinweise		30

*Alle Lieferzeiten gelten innerhalb von Deutschland.

Für Lieferzeiten ins Ausland müssen jeweils plus 5 bis 7 Arbeitstage eingeplant werden.

Für das gesamte Sortiment gilt: Sondermaße auf Anfrage!

PRIMUS Vierfüßtisch mit fester Tischplatte, Oberfläche: HPL

Untergestell aus gebürstetem Edelstahl, Beine: 4,5 x 4,5 cm

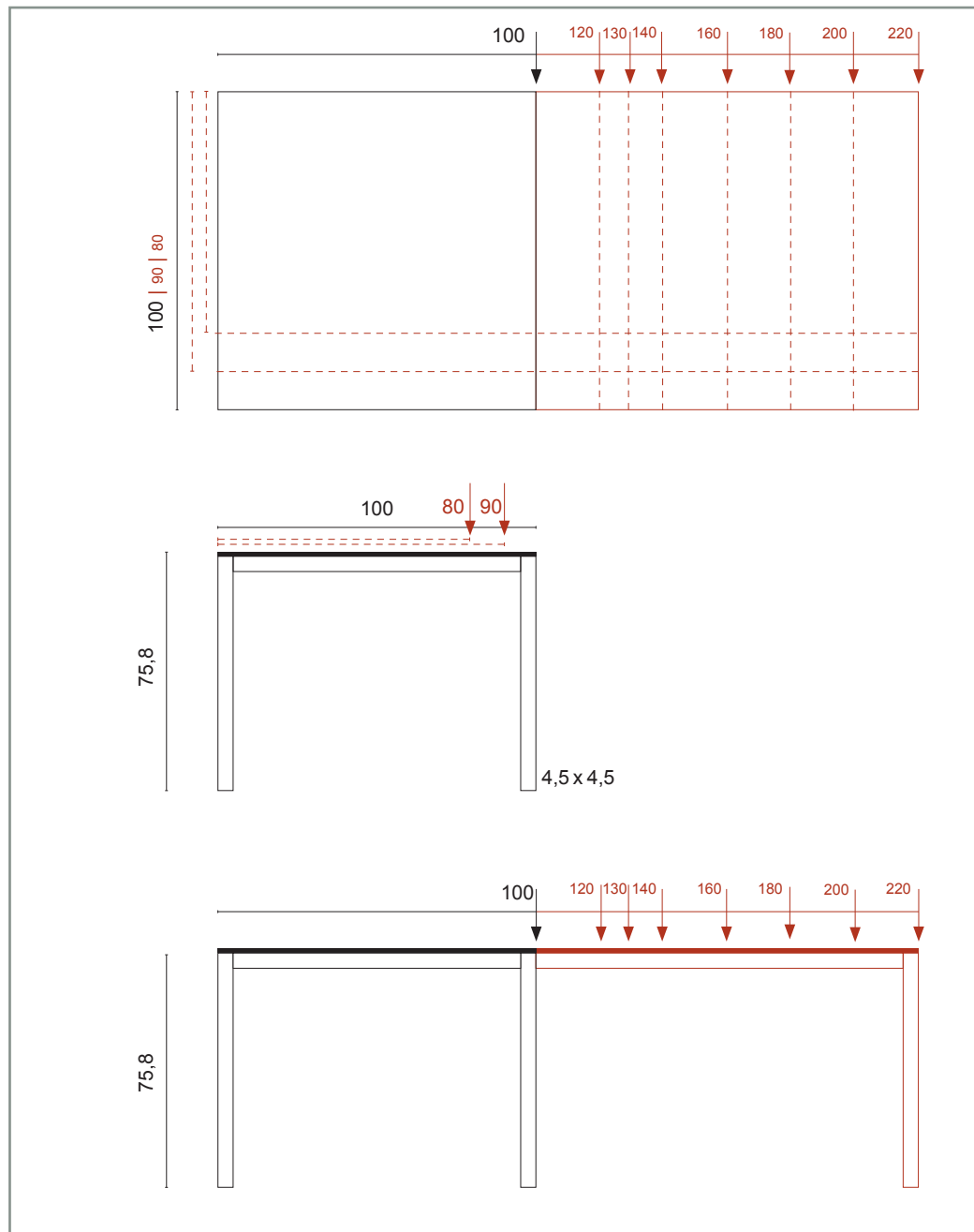

PRIMUS Vierfüßtisch mit fester Tischplatte in Breite 100 cm | 90 cm | 80 cm, Oberfläche: HPL Anthrazit | Weiß

Untergestell aus gebürstetem Edelstahl, Beine: 4,5 x 4,5 cm

HPL High Pressure Laminate																		
Tischplattenlänge x Breite 100 cm														Gewicht / kg	Artikel-Nr. anthrazit	Artikel-Nr. weiß		
	100	110	120	130	140	150	160	170	180	190	200	210	220					
Breite 100 cm	HPL	x													36,0	1a-047-100-100	1w-047-100-100	
				x												40,0	1a-047-120-100	1w-047-120-100
					x											42,0	1a-047-130-100	1w-047-130-100
						x										44,5	1a-047-140-100	1w-047-140-100
							x									49,0	1a-047-160-100	1w-047-160-100
								x								53,5	1a-047-180-100	1w-047-180-100
										x						58,0	1a-047-200-100	1w-047-200-100
														x		62,5	1a-047-220-100	1w-047-220-100

HPL High Pressure Laminate																		
Tischplattenlänge x Breite 90 cm														Gewicht / kg	Artikel-Nr. anthrazit	Artikel-Nr. weiß		
	100	110	120	130	140	150	160	170	180	190	200	210	220					
Breite 90 cm	HPL	x													33,5	1a-047-100-090	1w-047-100-090	
				x												37,6	1a-047-120-090	1w-047-120-090
					x											39,6	1a-047-130-090	1w-047-130-090
						x										41,7	1a-047-140-090	1w-047-140-090
							x									45,7	1a-047-160-090	1w-047-160-090
										x						50,0	1a-047-180-090	1w-047-180-090
												x				54,0	1a-047-200-090	1w-047-200-090
														x		58,0	1a-047-220-090	1w-047-220-090

HPL High Pressure Laminate																		
Tischplattenlänge x Breite 80 cm														Gewicht / kg	Artikel-Nr. anthrazit	Artikel-Nr. weiß		
	100	110	120	130	140	150	160	170	180	190	200	210	220					
Breite 80 cm	HPL	x													31,0	1a-047-100-080	1w-047-100-080	
				x												35,0	1a-047-120-080	1w-047-120-080
					x											37,0	1a-047-130-080	1w-047-130-080
						x										39,0	1a-047-140-080	1w-047-140-080
							x									42,5	1a-047-160-080	1w-047-160-080
										x						46,2	1a-047-180-080	1w-047-180-080
												x				50,0	1a-047-200-080	1w-047-200-080
														x		53,6	1a-047-220-080	1w-047-220-080

weitere Ausführungen und Breiten auf Anfrage möglich!

PRIMUS Vierfüßtisch mit fester Tischplatte, Oberfläche: HPL Dekore | Teak

Untergestell aus gebürstetem Edelstahl, Beine: 4,5 x 4,5 cm



feste Platte in HPL | Teak

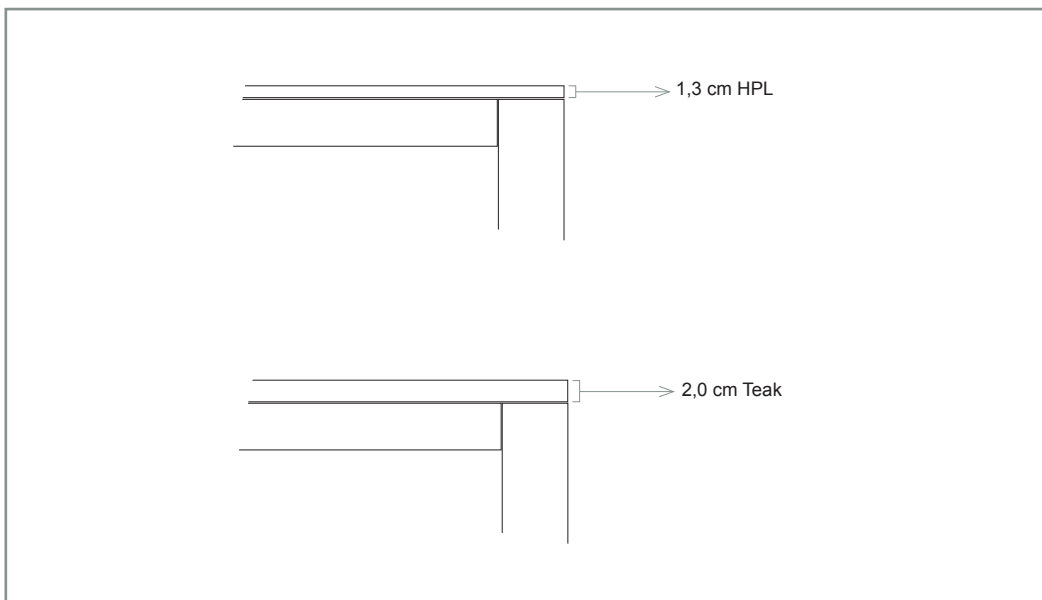

Aufbau der Tischplatten in HPL | Teak

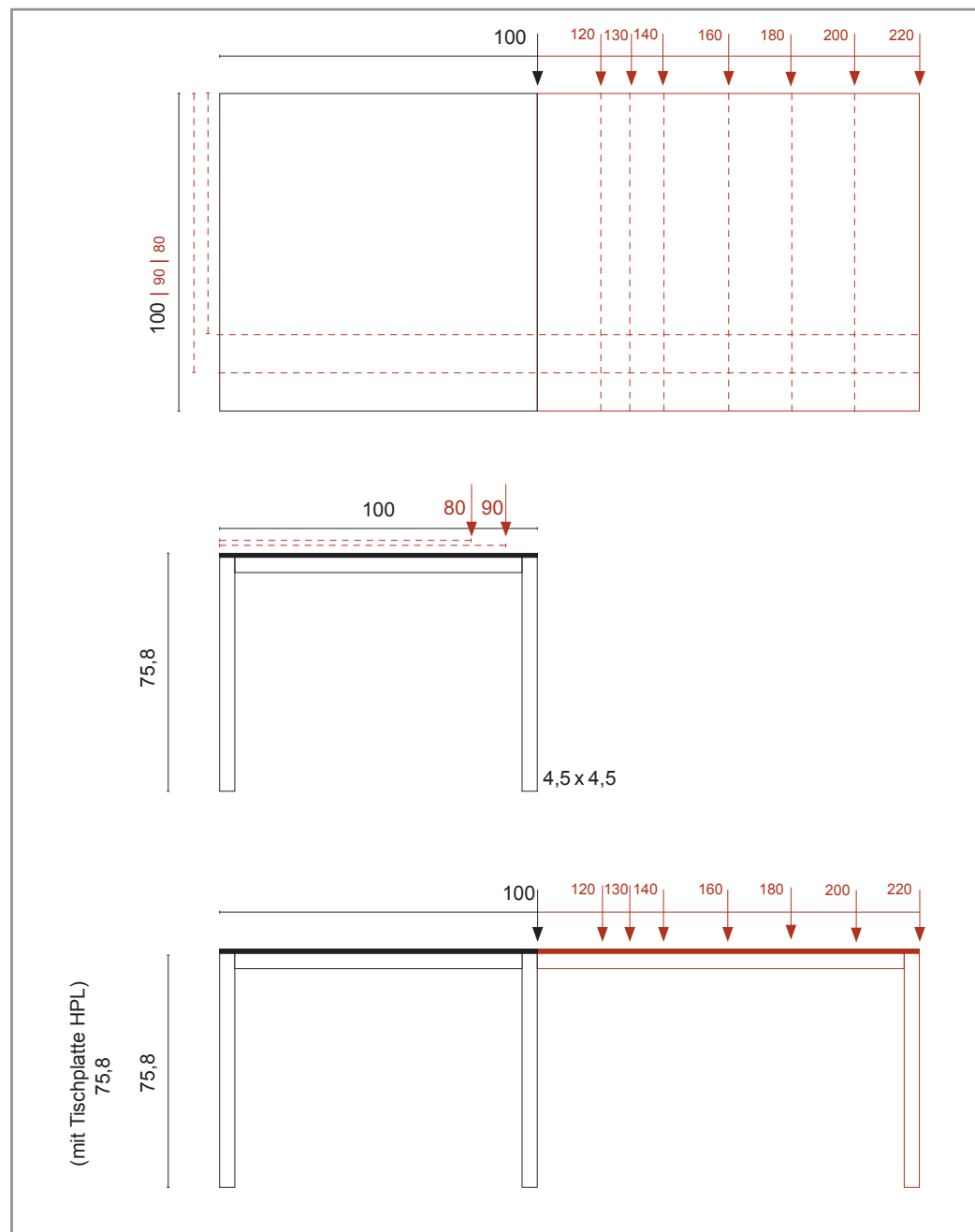

PRIMUS Vierfüßtisch mit fester Tischplatte, Oberfläche: HPL Dekore |Teak

Untergestell aus gebürstetem Edelstahl, Beine: 4,5 x 4,5 cm

HPL High Pressure Laminate, blackstone, concrete oder greystone																					
	Tischplattenlänge x Breite 100 cm													Gewicht / kg	Art.Nr. blackstone	Art.Nr. concrete	Art.Nr.greystone				
	100	110	120	130	140	150	160	170	180	190	200	210	220								
 HPL	x																36,0	1b-047-100-100	1c-047-100-100	1g-047-100-100	
			x															40,0	1b-047-120-100	1c-047-120-100	1g-047-120-100
				x														42,0	1b-047-130-100	1c-047-130-100	1g-047-130-100
					x													44,5	1b-047-140-100	1c-047-140-100	1g-047-140-100
							x											49,0	1b-047-160-100	1c-047-160-100	1g-047-160-100
									x									53,5	1b-047-180-100	1c-047-180-100	1g-047-180-100
											x							58,0	1b-047-200-100	1c-047-200-100	1g-047-200-100
													x					62,5	1b-047-220-100	1c-047-220-100	1g-047-220-100

Sonderbreiten auf Anfrage möglich!

Teak-Holz																		
	Tischplattenlänge x 100 cm Breite													Gewicht / kg	Artikel-Nr.			
	100	110	120	130	140	150	160	170	180	190	200	210	220					
Teak							x										41,0	13ht-047-160-100
											x						48,5	13ht-047-200-100

PRIMUS^b Vierfußbank, Oberfläche: HPL

Untergestell aus gebürstetem Edelstahl, Beine: 4,5 x 4,5 cm

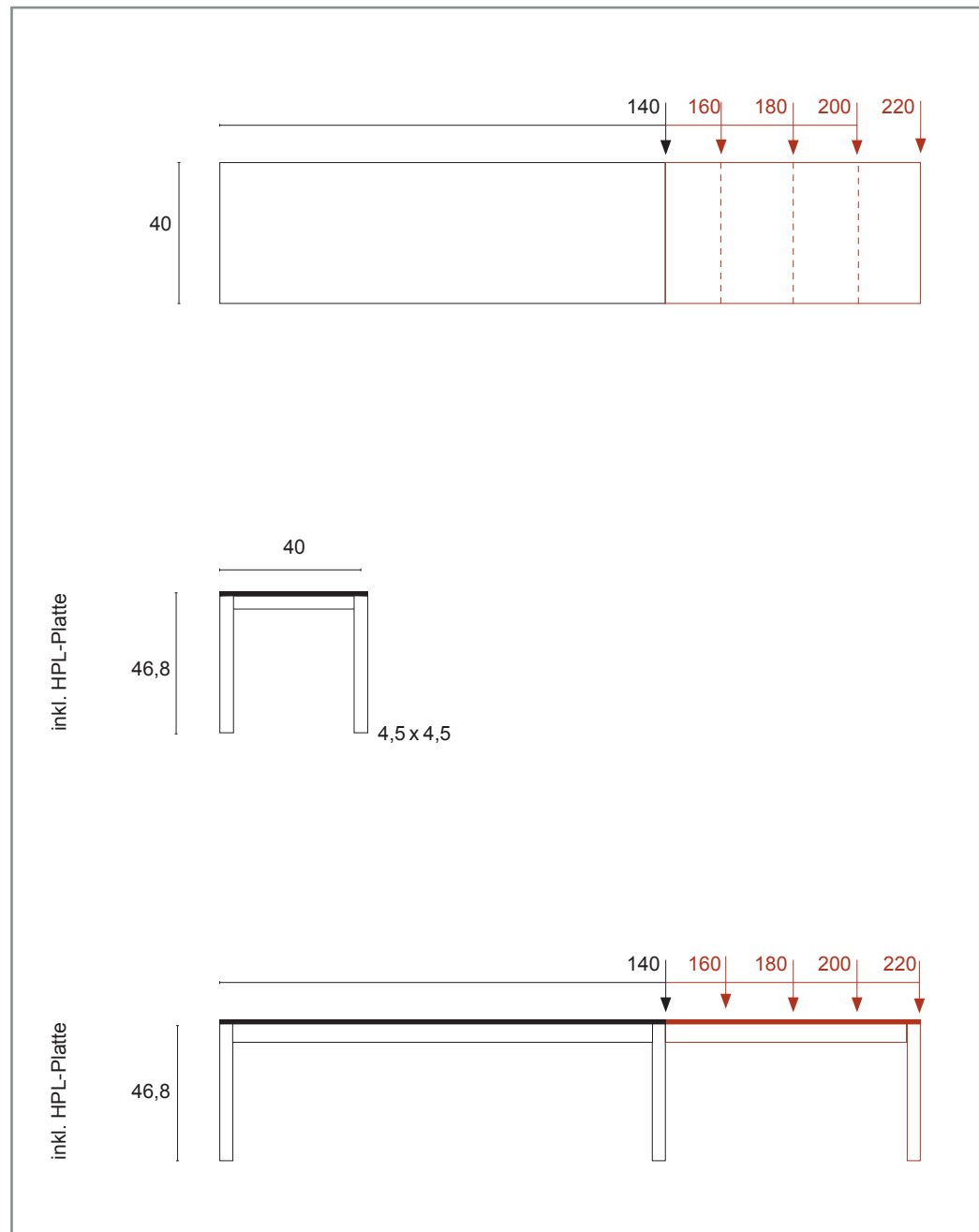

PRIMUS^b Vierfußbank, Oberfläche: HPL

Untergestell aus gebürstetem Edelstahl, Beine: 4,5 x 4,5 cm

HPL(High Pressure Laminate)																			
	Banklänge x 40 cm Breite															Gewicht / kg	Artikel-Nr.		
	100	110	120	130	140	150	160	170	180	190	200	210	220	230	240			250	
Anthrazit					x													24,0	2a-047-140
							x											26,3	2a-047-160
									x									28,5	2a-047-180
											x							30,8	2a-047-200
													x					33,1	2a-047-220
Weiß					x													24,0	2w-047-140
							x											26,3	2w-047-160
									x									28,5	2w-047-180
											x							30,8	2w-047-200
													x					33,1	2w-047-220
Blackstone					x													24,0	2b-047-140
							x											26,3	2b-047-160
									x									28,5	2b-047-180
											x							30,8	2b-047-200
													x					33,1	2b-047-220
Concrete					x													24,0	2c-047-140
							x											26,3	2c-047-160
									x									28,5	2c-047-180
											x							30,8	2c-047-200
													x					33,1	2c-047-220
Greystone					x													24,0	2g-047-140
							x											26,3	2g-047-160
									x									28,5	2g-047-180
											x							30,8	2g-047-200
													x					33,1	2g-047-220



Sonderlängen auf Anfrage möglich

KUBUS Vierfüßtisch mit fester Tischplatte, Oberflächen: HPL | Teak, Zargen aus Aluminium

Untergestell aus gebürstetem Edelstahl, Beine: 6 x 6 cm



Teakholztischplatte



Beine 6 x 6 cm auf Gehrung

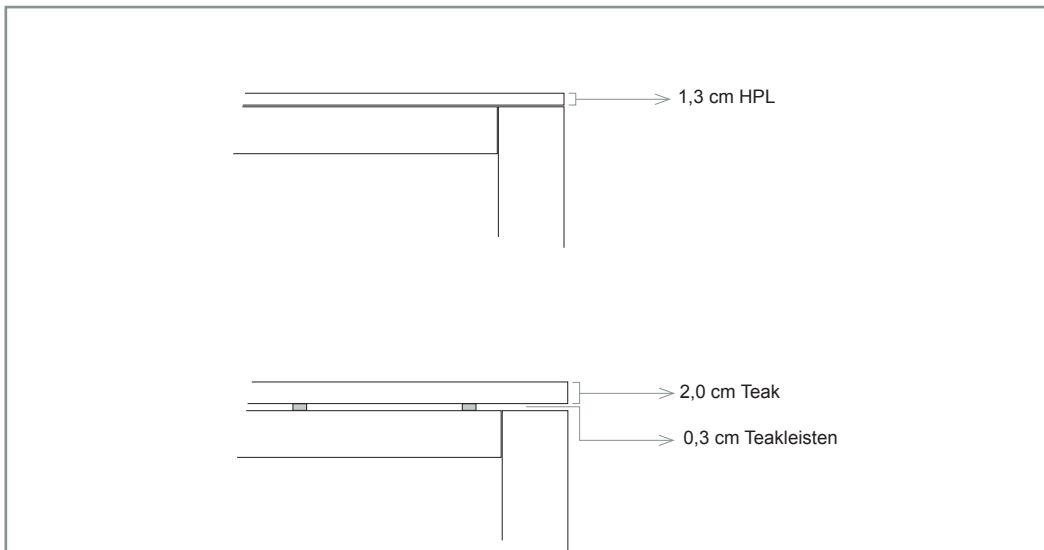

Aufbau der Tischplatten in HPL und Teak

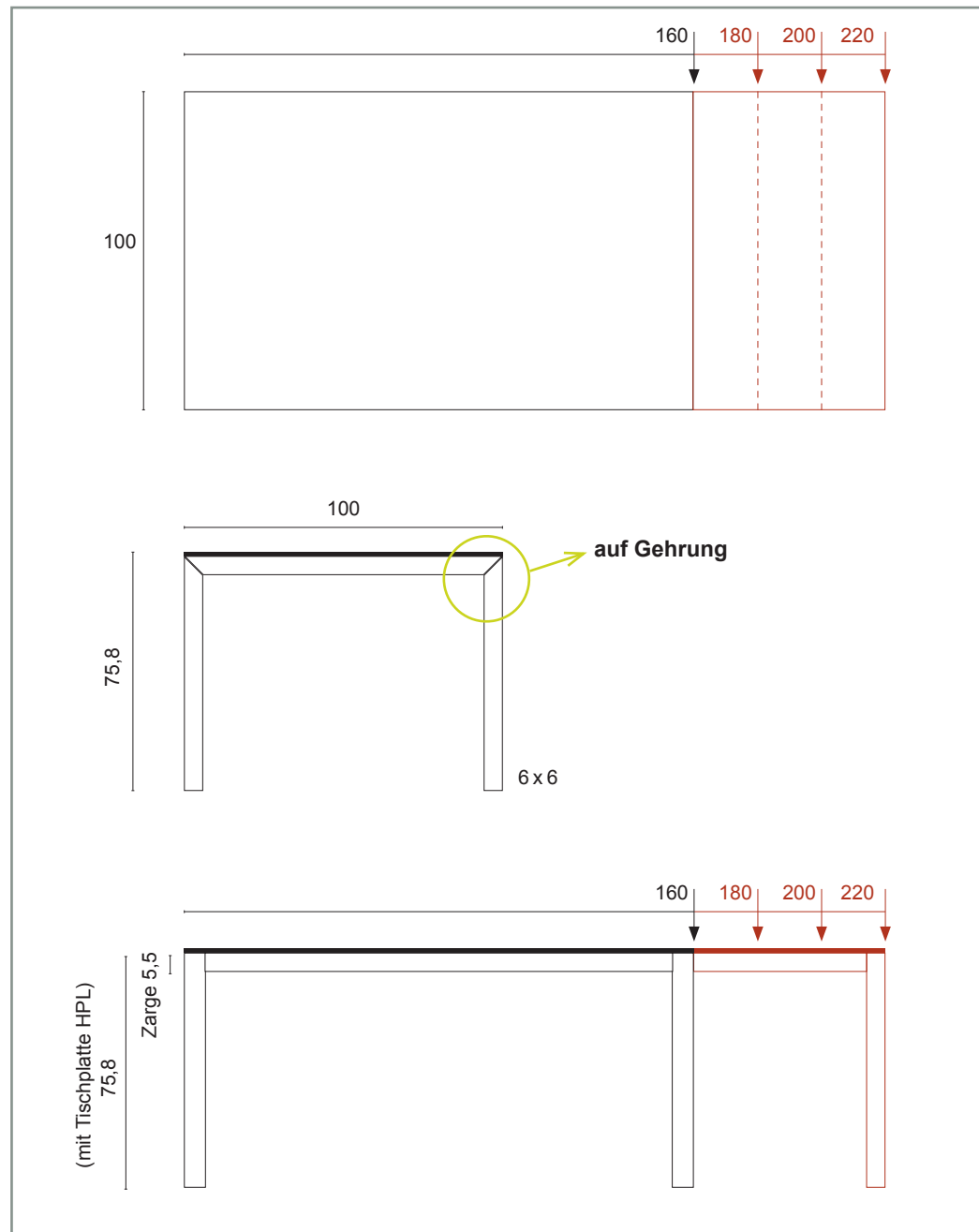

KUBUS Vierfüßtisch mit fester Tischplatte, Oberflächen: HPL | Teak, Zargen aus Aluminium

Untergestell aus gebürstetem Edelstahl, Beine: 6 x 6 cm

HPL (High Pressure Laminate,) einfarbig										
	Tischplattenlänge x 100 cm Breite					Gewicht / kg	Art.Nr. Anthrazit	Art.Nr. Weiß		
	140	160	180	200	220					
HPL: Anthrazit/ Weiß		x				54,4	1a-017-160	1w-017-160		
			x			58,9	1a-017-180	1w-017-180		
				x		63,4	1a-017-200	1w-017-200		
					x	67,8	1a-017-220	1w-017-220		

Breite
100 cm

HPL Dekore										
	Tischplattenlänge x 100 cm Breite					Gewicht / kg	Art.Nr. Blackstone	Art.Nr. Concrete	Art.Greystone	
	140	160	180	200	220					
Blackstone/ Concrete/ Greystone		x				54,4	1b-017-160	1c-017-160	1g-017-160	
				x		63,4	1b-017-200	1c-017-200	1g-017-200	

Achtung:
HPL-Dekore in Länge 180 cm
und 220 cm auf Anfrage!

Teak-Holz										
	Tischplattenlänge x 100 cm Breite					Gewicht / kg	Artikel-Nr.			
	140	160		200						
Teak		x				46,5	13ht-017-160			
				x		54,0	13ht-017-200			

Untergestell Edelstahl lackiert in Wunschlack: Aufpreis auf Anfrage!

KUBUS+ Vierfüßtisch mit Aluminium-Auszugssystem „Einlegeplatte(n)“, Oberflächen: HPL | Teak, Zargen aus Aluminium

Untergestell aus gebürstetem Edelstahl, Beine: 6 x 6 cm



Beine 6 x 6 cm auf Gehrung



Auszugssystem „Einlegeplatte(n)“

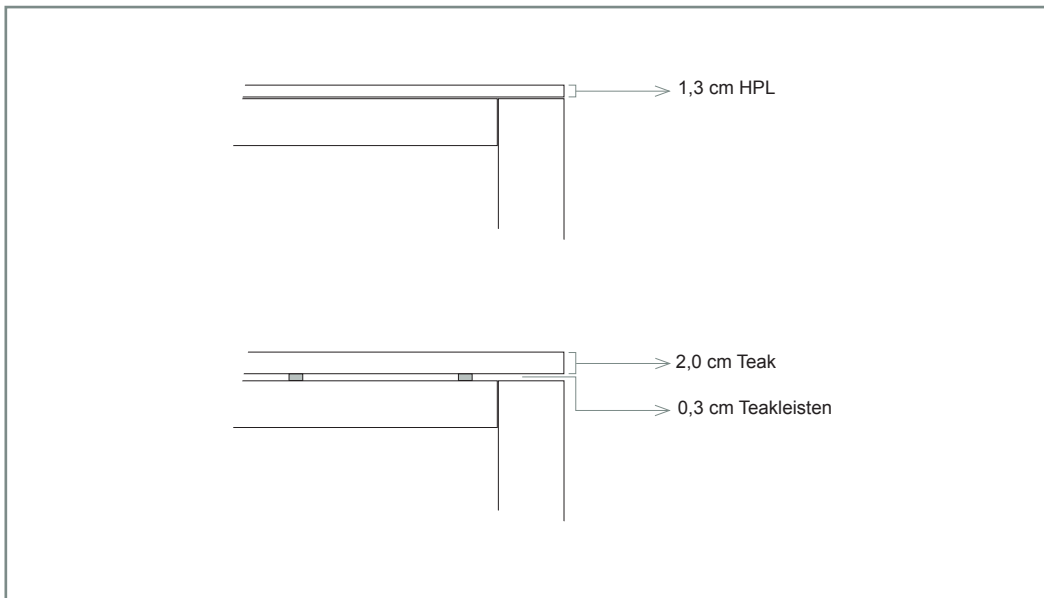

Aufbau der Tischplatten in HPL und Teak

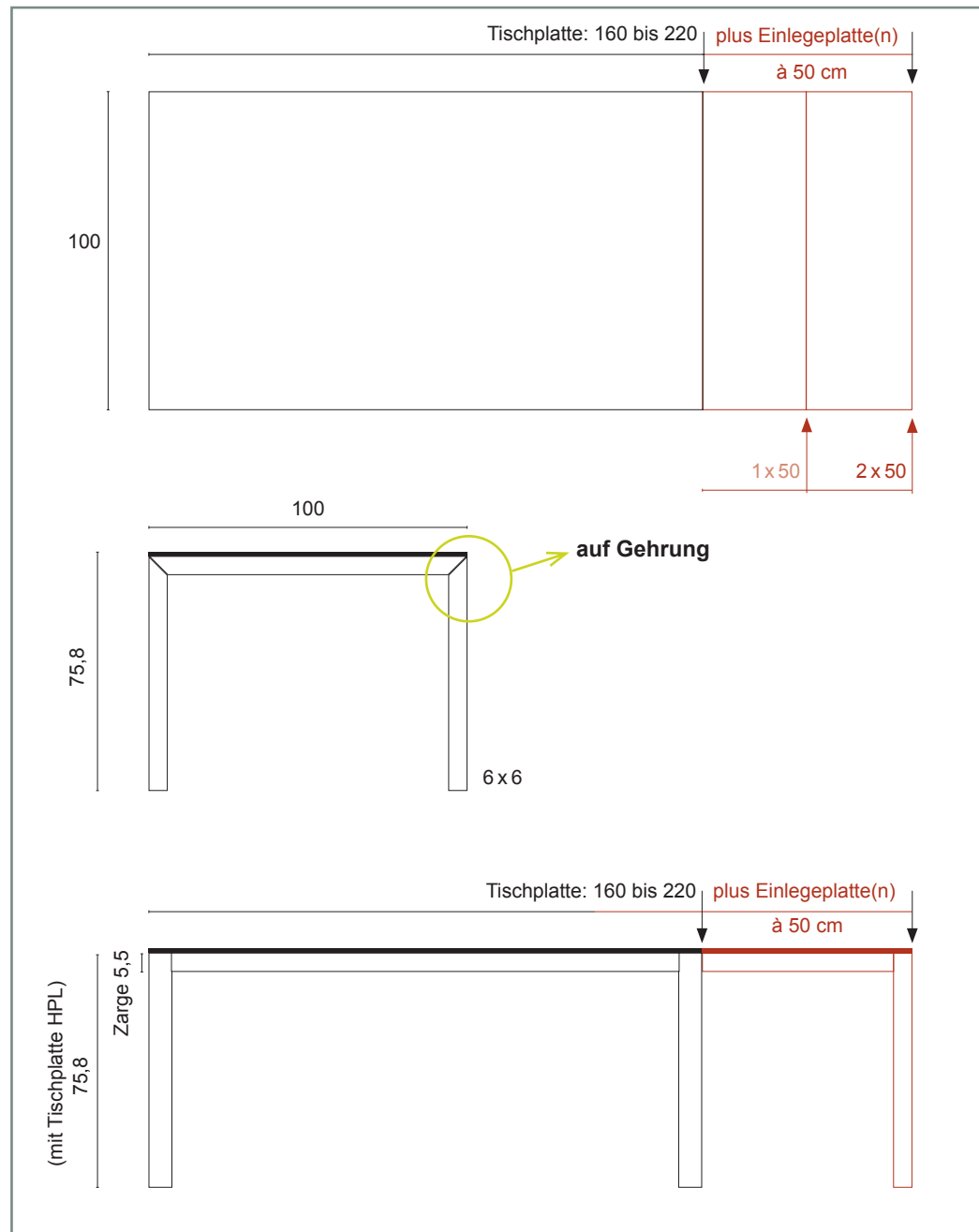

KUBUS+ Vierfüßtisch mit Aluminium-Auszugssystem „Einlegeplatte(n)“, Oberflächen: HPL, Keramik, Teak, Zargen aus Aluminium

Untergestell aus gebürstetem Edelstahl, Beine: 6 x 6 cm

HPL (High Pressure Laminate), einfarbig										
	Tischplattenlänge x 100 cm Breite					Gewicht / kg	Art.Nr. Anthrazit	Art. Nr. Weiß		
	140+1x50	160+2x50	180+2x50	200+2x50	220+2x50					
Anthrazit/ Weiß		x				81,5	1a-117-160	1w-117-160		
			x			86,8	1a-117-180	1w-117-180		
				x		91,4	1a-117-200	1w-117-200		
					x	95,6	1a-117-220	1w-117-220		

**Breite
100 cm**

HPL Dekore										
	Tischplattenlänge x 100 cm Breite					Gewicht / kg	Art.Nr. Blackstone	Art.Nr. Concrete	Art. Greystone	
	140+1x50	160+2x50	180+2x50	200+2x50	220+2x50					
Blackstone/ Concrete/ Greystone		x				81,5	1b-117-160	1c-117-160	1g-117-160	
				x		91,4	1b-117-200	1c-117-200	1g-117-200	

**Achtung:
HPL-Dekore in Länge 180 cm
und 220 cm auf Anfrage!**

Teak-Holz										
	Tischplattenlänge x 100 cm Breite					Gewicht / kg	Art.Nr. Teak			
	140+1x50	160+2x50	180+2x50	200+2x50	220+2x50					
Teak		x				69,2	13ht-117-160			
				x		73,5	13ht-117-200			
					x	82,5	13ht-117-220			

Untergestell Edelstahl lackiert in Wunschlack: Aufpreis auf Anfrage!

KUBUS^b Vierfußbank, Oberfläche: HPL, Zargen aus Aluminium

Untergestell aus gebürstetem Edelstahl, Beine: 6 x 6 cm



HPL Weiß, Anthrazit und Blackstone

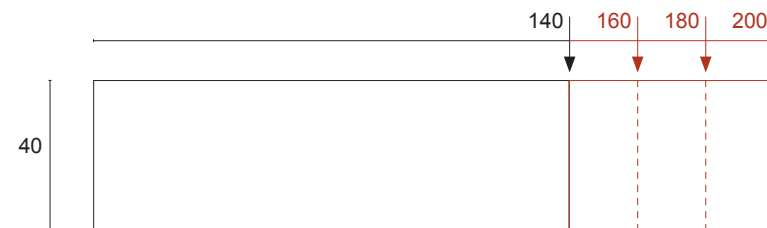

inkl. HPL-Platte

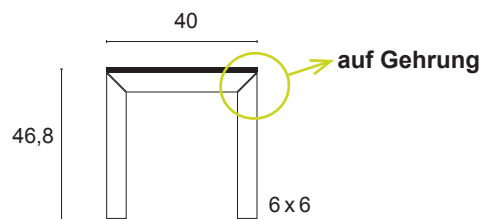

inkl. HPL-Platte

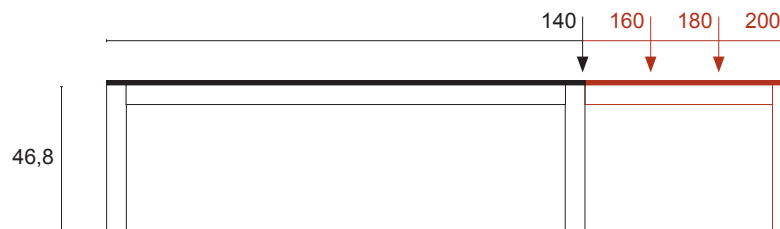

KUBUS^b Vierfußbank, Oberfläche: HPL, Zargen aus Aluminium

Untergestell aus gebürstetem Edelstahl, Beine: 6 x 6 cm

HPL (High Pressure Laminate)																			
	Banklänge x 40 cm Breite															Gewicht / kg	Artikel-Nr.		
	100	110	120	130	140	150	160	170	180	190	200	210	220	230	240			250	
Anthrazit					x													24,1	2a-017-140
							x											26,4	2a-017-160
									x									28,6	2a-017-180
											x							31,0	2a-017-200
Weiß					x													24,1	2w-017-140
							x											26,4	2w-017-160
									x									28,6	2w-017-180
											x							31,0	2w-017-200
Blackstone					x													24,1	2b-017-140
							x											26,4	2b-017-160
									x									28,6	2b-017-180
											x							31,0	2b-017-200
Concrete					x													24,1	2c-017-140
							x											26,4	2c-017-160
									x									28,6	2c-017-180
											x							31,0	2c-017-200
Greystone					x													24,1	2g-017-140
							x											26,4	2g-017-160
									x									28,6	2g-017-180
											x							31,0	2c-017-200



VITUS+ Vierfüßtisch mit Aluminium-Auszugssystem „Einlegeplatte(n)“, Oberflächen: HPL, Zargen aus Aluminium

Untergestell aus Aluminium, eloxiert in Edelstahl-Optik, Beine 10 x 4 cm



Beine 10 x 4 cm auf Gehrung



Auszugssystem „Einlegeplatte(n)“

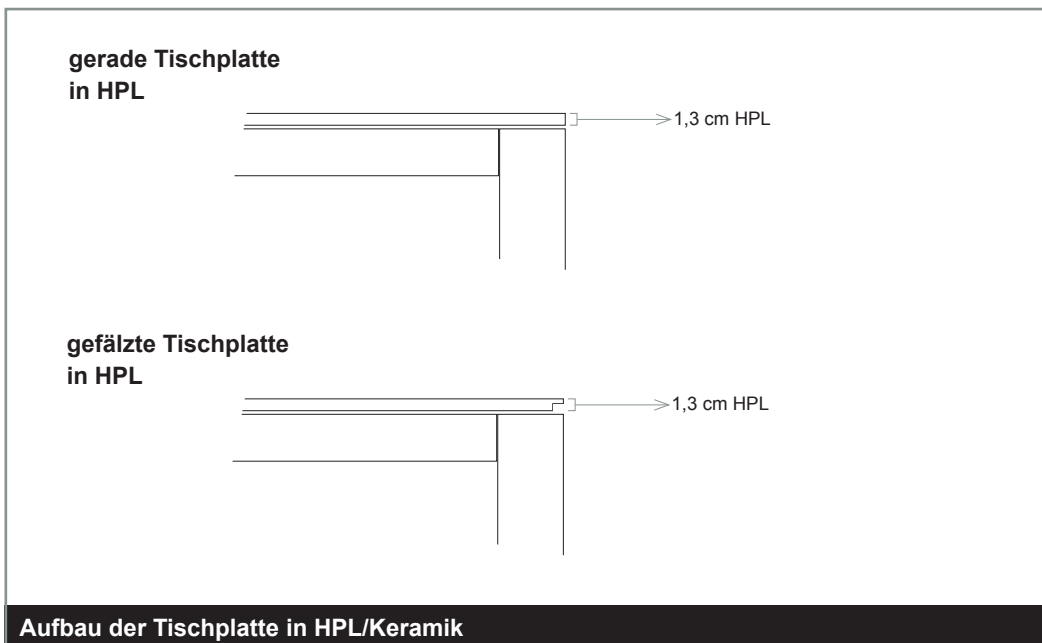
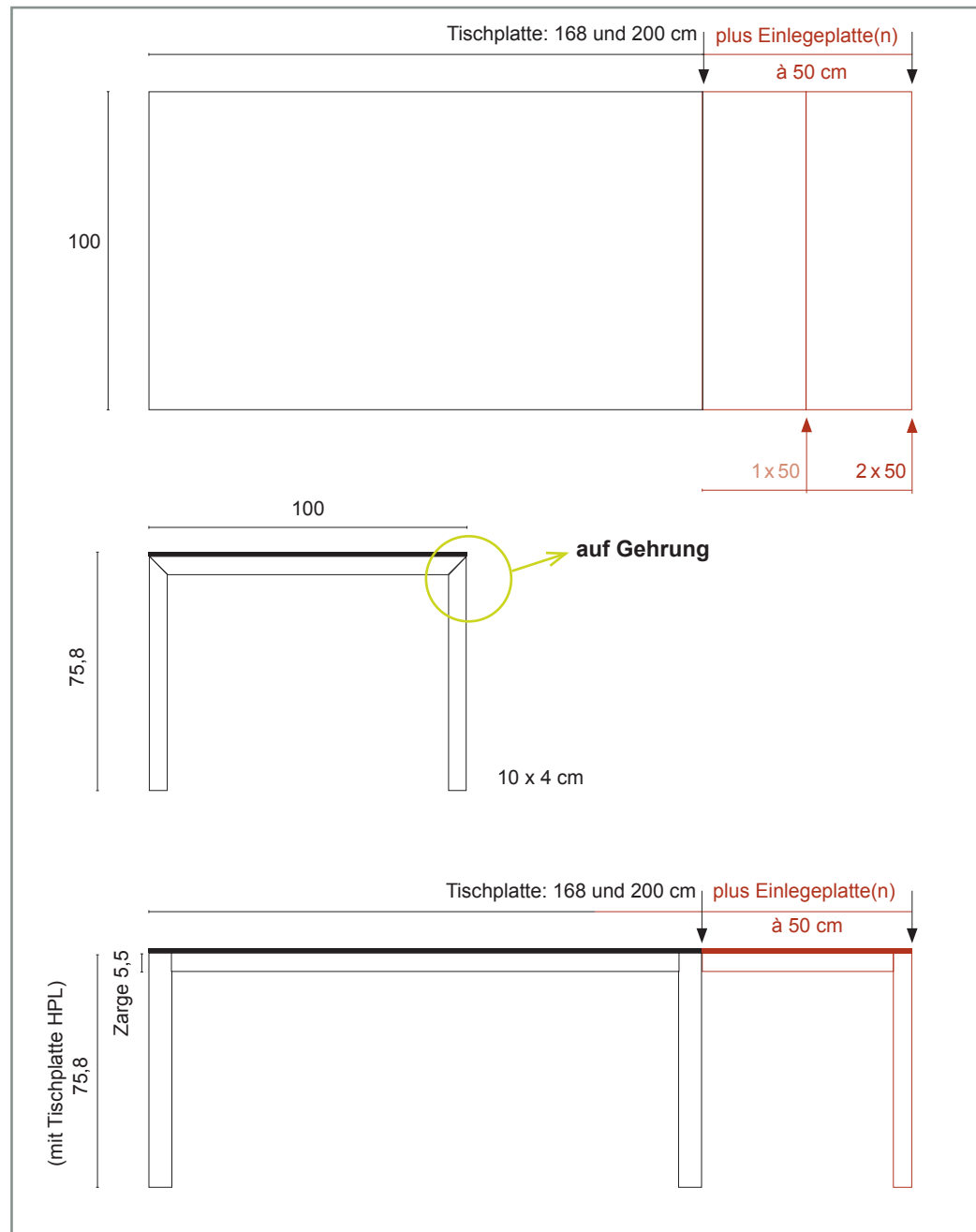

VITUS+ Vierfüßtisch mit Aluminium-Auszugssystem „Einlegeplatte(n)“, Oberflächen: HPL, Zargen aus Aluminium

Untergestell aus Aluminium, eloxiert in Edelstahloptik, Beine 10 x 4 cm

HPL (High Pressure Laminate), Tischplatte gerade						
	Tischplattenlänge x 100 cm Breite				Gewicht / kg	Artikel-Nr.
	168+100		200+100			
HPL Soft Black	x				81,5	1sb-145-160
			x		91,4	1sb-145-200
Blackstone	x				81,5	1b-145-160
			x		91,4	1b-145-200
Concrete	x				81,5	1c-145-160
			x		91,4	1c-145-200
Greystone	x				81,5	1g-145-160
			x		91,4	1g-145-200

Breite 100 cm

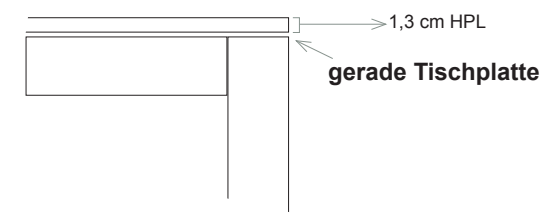

HPL (High Pressure Laminate), Tischplatte gefälzt						
	Tischplattenlänge x 100 cm Breite				Gewicht / kg	Artikel-Nr.
	168+100		200+100			
HPL Soft Black	x				81,5	1sb-135-160
			x		91,4	1sb-135-200
Blackstone	x				81,5	1b-135-160
			x		91,4	1b-135-200
Concrete	x				81,5	1c-135-160
			x		91,4	1c-135-200
Greystone	x				81,5	1g-135-160
			x		91,4	1g-135-200

Breite 100 cm

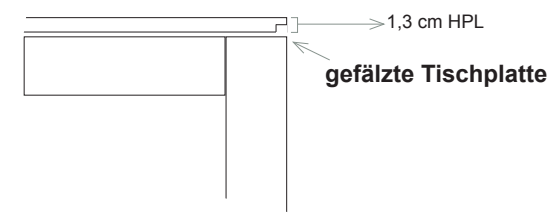



Beine, eckig



Auszugssystem „Einlegeplatte(n)“

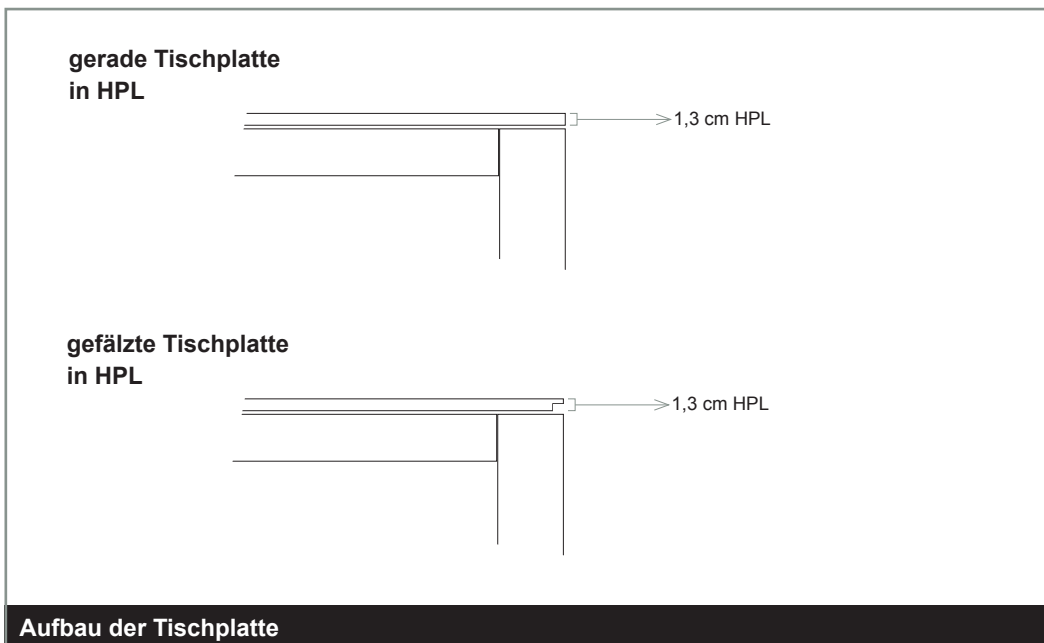
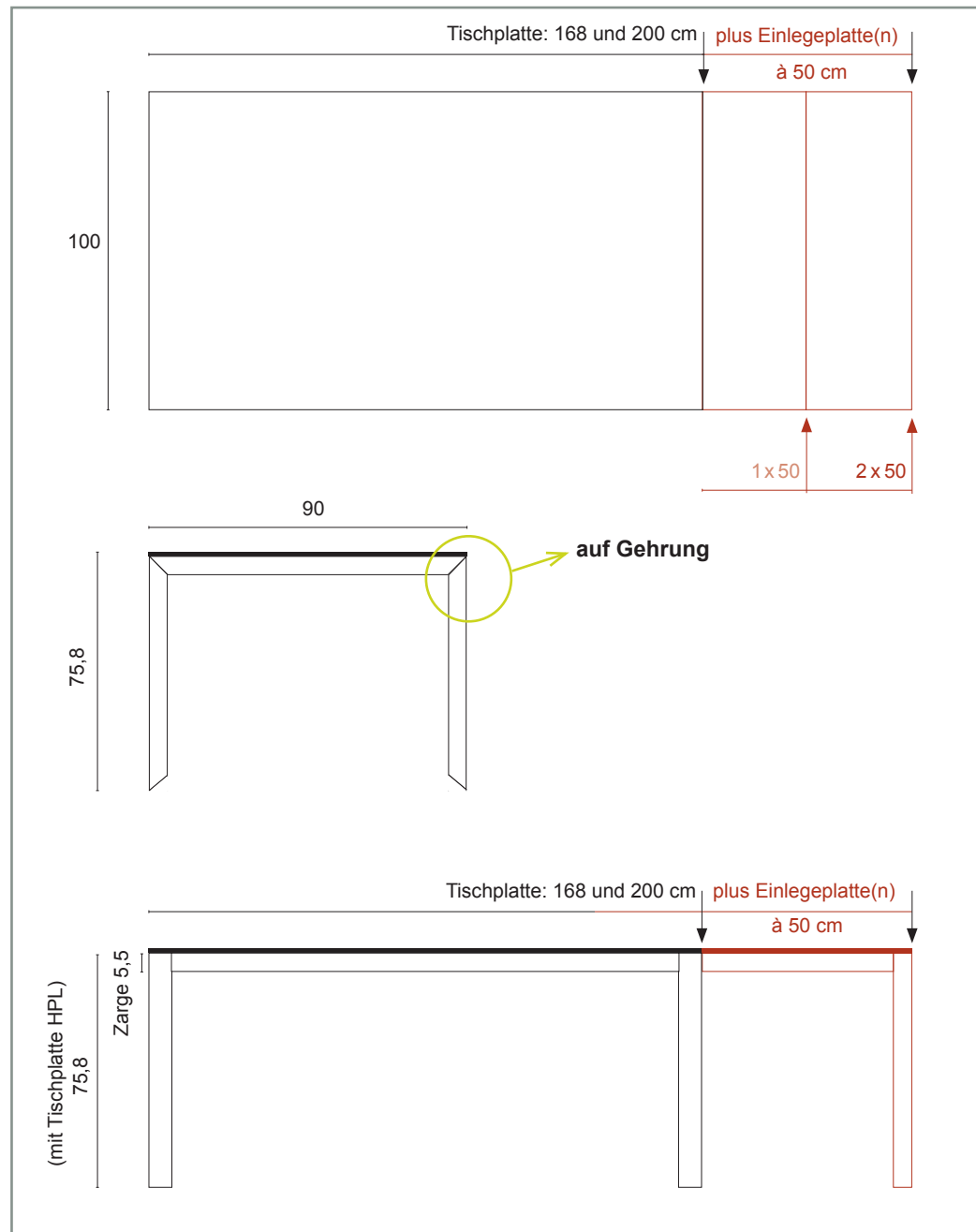

TRIBUS+ Vierfüßtisch mit Aluminium-Auszugssystem „Einlegeplatte(n)“, Oberflächen: HPL, Zargen aus Aluminium

Untergestell aus Aluminium, Beine eckig, anthrazit gepulvert

HPL (High Pressure Laminate), Tischplatte gerade						
	Tischplattenlänge x 90 cm Breite				Gewicht / kg	Artikel-Nr.
	168+90		200+90			
Blackstone	x				81,5	1b-155-160
			x		91,4	1b-155-200
Concrete	x				81,5	1c-155-160
			x		91,4	1c-155-200
Greystone	x				81,5	1g-155-160
			x		91,4	1g-155-200

**Breite
90 cm**

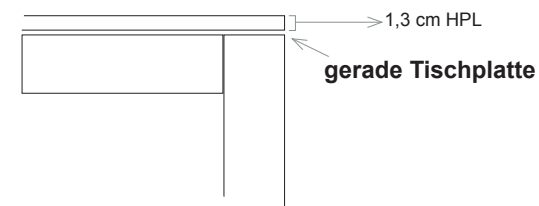

HPL (High Pressure Laminate), Tischplatte gefälzt						
	Tischplattenlänge x 90 cm Breite				Gewicht / kg	Artikel-Nr.
	168+90		200+90			
Blackstone	x				81,5	1b-165-160
			x		91,4	1b-165-200
Concrete	x				81,5	1c-165-160
			x		91,4	1c-165-200
Greystone	x				81,5	1g-165-160
			x		91,4	1g-165-200

**Breite
90 cm**

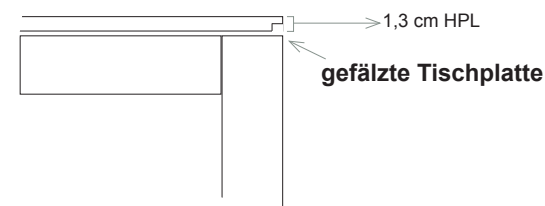

Untergestell aus Teakholz



Vierfüßtisch mit konischen Beinen, fest oder mit Auszugssystem „Einlegeplatten“

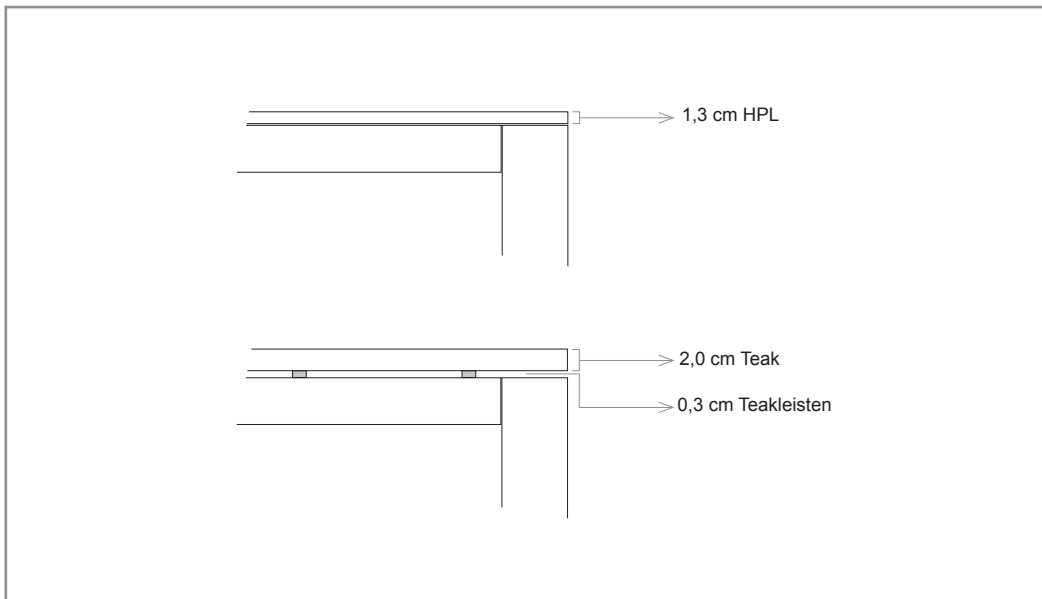

Aufbau der Tischplatten in HPL und Teak

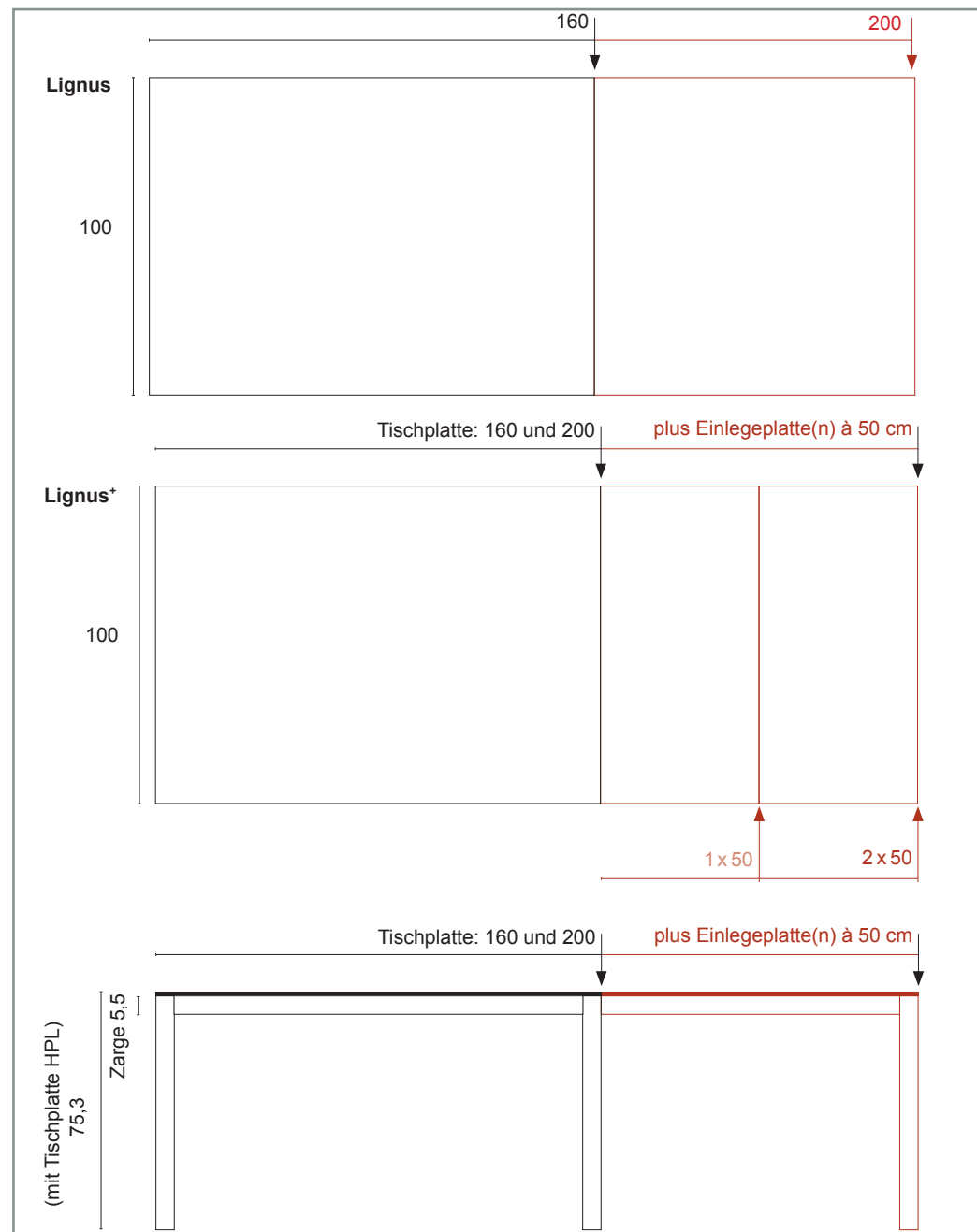

LIGNUS UND LIGNUS+ Vierfüßtisch mit Aluminium-Auszugssystem, Oberflächen: HPL und Teak

Untergestell aus Teakholz

LIGNUS Vierfüßtisch, fest							
HPL Dekore							
	Tischplattenlänge x 100 cm Breite				Gewicht / kg	Artikel-Nr.	
	160	200					
Blackstone	x				50,0	1b-011-160	
		x			55,3	1b-011-200	
Concrete	x				50,0	1c-011-160	
		x			55,3	1c-011-200	
Greystone	x				50,0	1g-011-160	
		x			55,3	1g-200-100	

Breite
100 cm

Teak-Holz							
	Tischplattenlänge x 100 cm Breite				Gewicht / kg	Artikel-Nr.	
	160	200					
Teak	x				42,0	13ht-011-160	
		x			49,5	13ht-011-200	

LIGNUS+ Vierfüßtisch, ausziehbar							
HPL Dekore							
	Tischplattenlänge x 100 cm Breite				Gewicht / kg	Artikel-Nr.	
	160+2x50	200+2x50					
Blackstone	x				77,0	1b-111-160	
			x		83,7	1b-111-200	
Concrete	x				77,0	1c-111-160	
			x		83,7	1c-111-200	
Greystone	x				77,0	1g-160-200	
			x		83,7	1g-111-200	

Breite
100 cm

Teak-Holz								
	Tischplattenlänge x 100 cm Breite					Gewicht / kg	Artikel-Nr.	
	140+1x50	160+2x50	180+2x50	200+2x50	220+2x50			
Teak		x				63,9	13ht-111-160	
				x		72,8	13ht-111-200	

QUADRO Beistelltisch, Oberfläche: HPL, Tischkante gerade

Untergestell Edelstahl, Mittelsäule und Fuß mit Steckverbindung

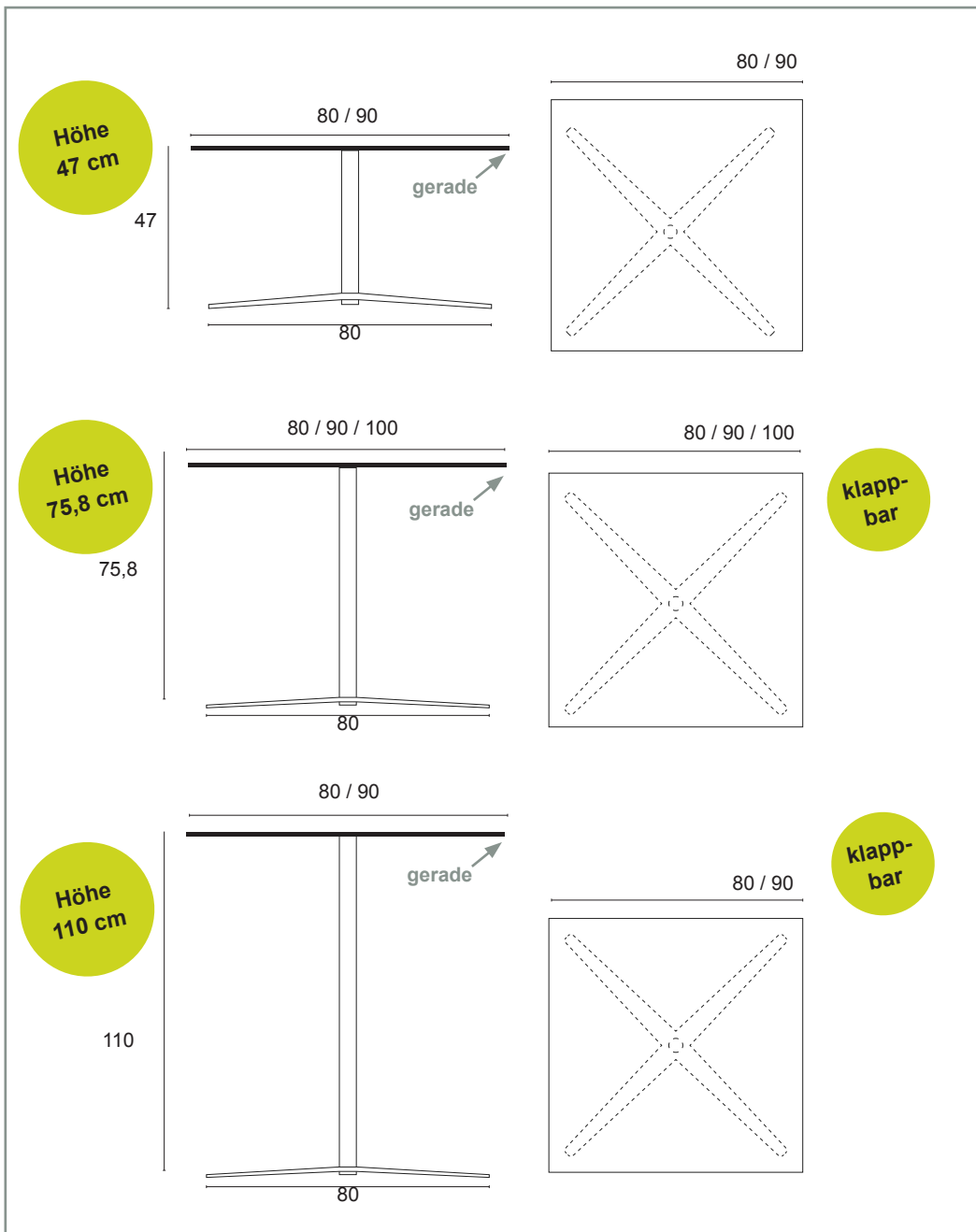

CIRCLE Beistelltisch, Oberfläche: HPL, Tischkante angeschrägt

Untergestell Edelstahl, Mittelsäule und Fuß mit Steckverbindung

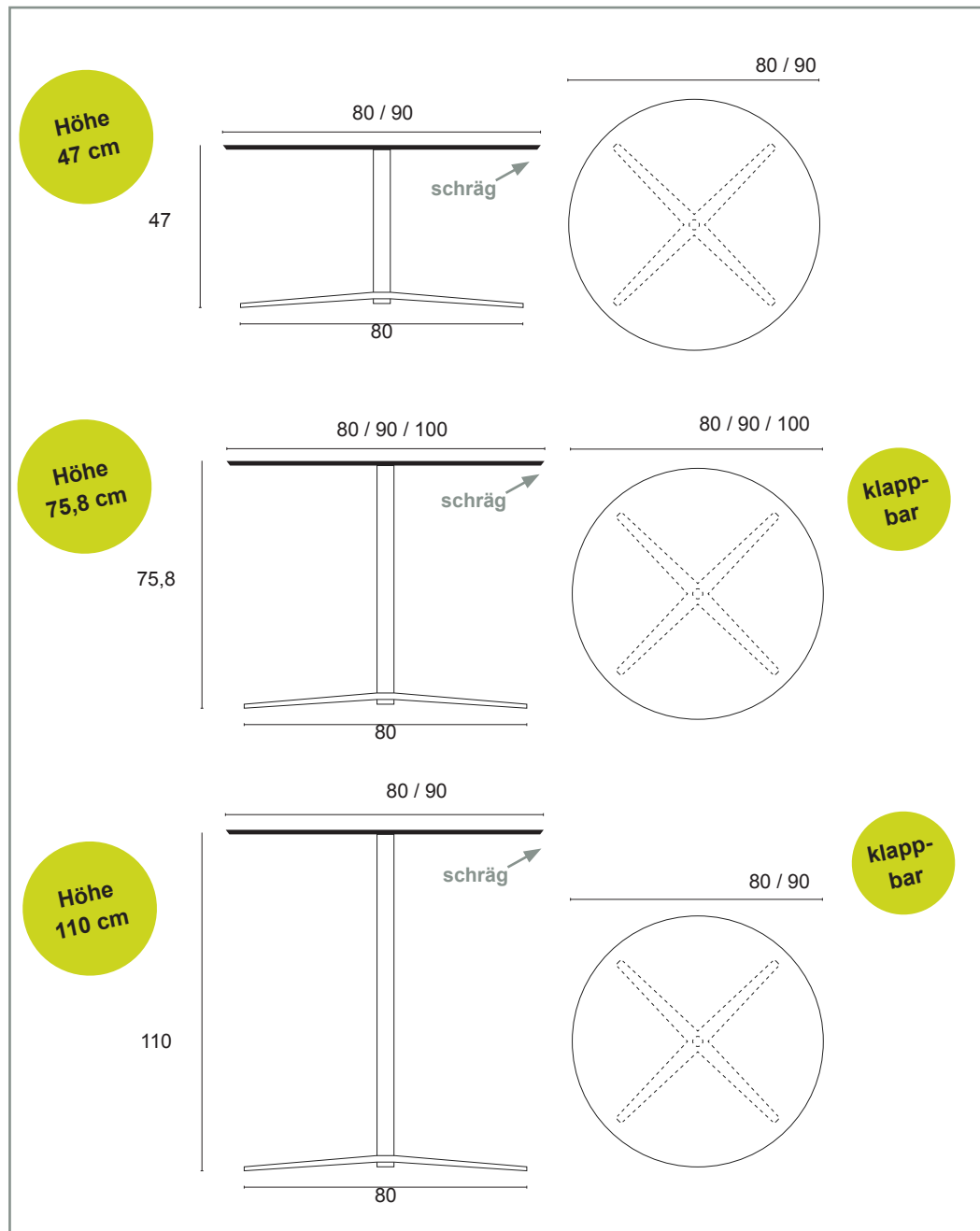

QUADRO Beistelltisch, HPL, Tischkante gerade, H 47 | 75,8 | 110 cm

QUADRO ^{small}	Tischplattengrößen in cm			Tischhöhe 47 cm		
	80	90	100	Gewicht / kg	Artikel-Nr.	
Anthrazit	x			23,0	4a-067-080	
		x		26,0	4a-067-090	
Weiß	x			23,0	4w-067-080	
		x		26,0	4w-067-090	
Blackstone	x			23,0	4b-067-080	
		x		26,0	4b-067-090	
Concrete	x			23,0	4c-067-080	
		x		26,0	4c-067-090	

CIRCLE Beistelltisch, HPL, Tischkante schräg, H 47 | 75,8 | 110 cm

CIRCLE ^{small}	Tischplattengrößen Ø in cm			Tischhöhe 47 cm		
	80	90	100	Gewicht / kg	Artikel-Nr.	
Anthrazit	x			23,0	3a-067-080	
		x		26,0	3a-067-090	
Weiß	x			23,0	3w-067-080	
		x		26,0	3w-067-090	
Blackstone	x			23,0	3b-067-080	
		x		26,0	3b-067-090	
Concrete	x			23,0	3c-067-080	
		x		26,0	3c-067-090	

QUADRO ^{big}	Tischplattengrößen in cm			Tischhöhe 75,8 cm		
	80	90	100	Gewicht / kg	Artikel-Nr.	
Anthrazit	x			24,0	4a-087-080	
		x		27,0	4a-087-090	
			x	30,0	4a-087-100	
Weiß	x			24,0	4w-087-080	
		x		27,0	4w-087-090	
			x	30,0	4w-087-100	
Blackstone	x			24,0	4b-087-080	
		x		27,0	4b-087-090	
			x	30,0	4b-087-100	
Concrete	x			24,0	4c-087-080	
		x		27,0	4c-087-090	
			x	30,0	4c-087-100	

CIRCLE ^{big}	Tischplattengrößen Ø in cm			Tischhöhe 75,8 cm		
	80	90	100	Gewicht / kg	Artikel-Nr.	
Anthrazit	x			24,0	3a-087-080	
		x		27,0	3a-087-090	
			x	30,0	3a-087-100	
Weiß	x			24,0	3w-087-080	
		x		27,0	3w-087-090	
			x	30,0	3w-087-100	
Blackstone	x			24,0	3b-087-080	
		x		27,0	3b-087-090	
			x	30,0	3b-087-100	
Concrete	x			24,0	3c-087-080	
		x		27,0	3c-087-090	
			x	30,0	3c-087-100	

QUADRO ^{xl}	Tischplattengrößen in cm			Tischhöhe 110 cm		
	80	90	100	Gewicht / kg	Artikel-Nr.	
Anthrazit	x			25,0	4a-109-080	
		x		28,0	4a-109-090	
Weiß	x			25,0	4w-109-080	
		x		28,0	4w-109-090	
Blackstone	x			25,0	4b-109-080	
		x		28,0	4b-109-090	
Concrete	x			25,0	4c-109-080	
		x		28,0	4c-109-090	

CIRCLE ^{xl}	Tischplattengrößen Ø in cm			Tischhöhe 110 cm		
	80	90	100	Gewicht / kg	Artikel-Nr.	
Anthrazit	x			25,0	3a-109-080	
		x		28,0	3a-109-090	
Weiß	x			25,0	3w-109-080	
		x		28,0	3w-109-090	
Blackstone	x			25,0	3b-109-080	
		x		28,0	3b-109-090	
Concrete	x			25,0	3c-109-080	
		x		28,0	3c-109-090	

Höhe 75,8 cm und Höhe 110 cm auf Wunsch mit klappbarer Tischplatte

Höhe 75,8 cm und Höhe 110 cm auf Wunsch mit klappbarer Tischplatte

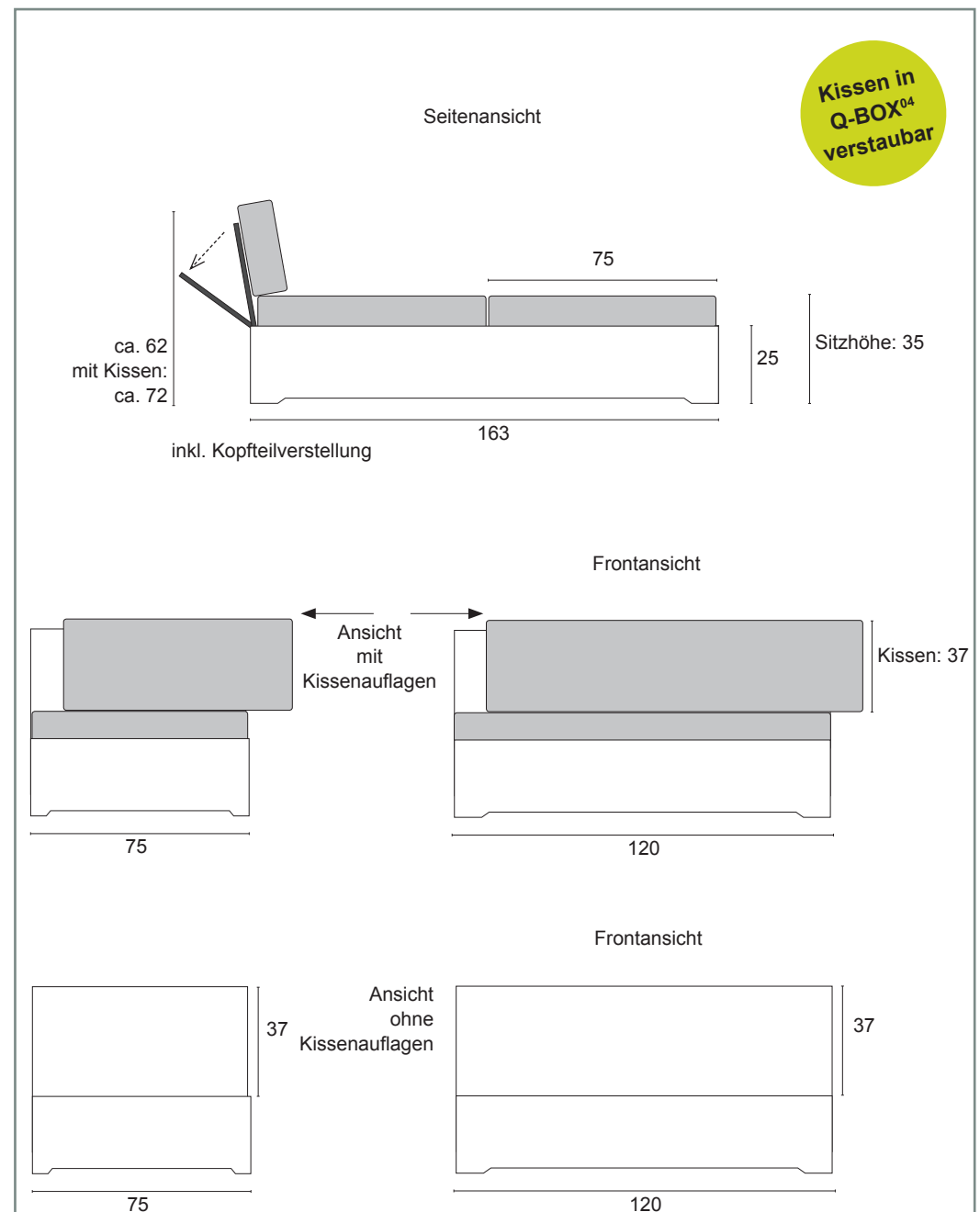
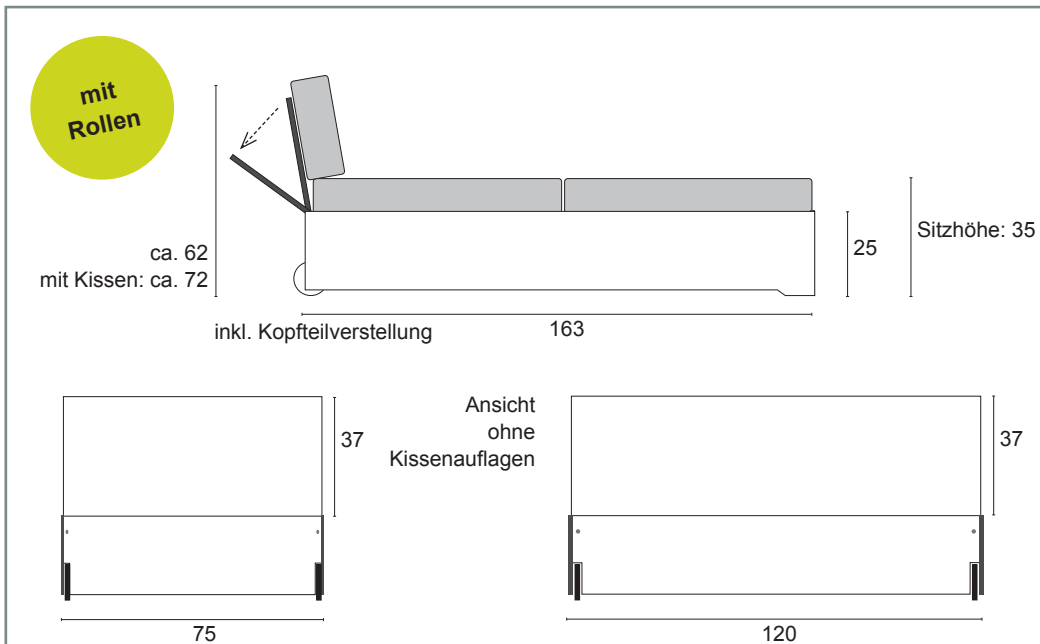

DAYBED 75, Outdoor-Daybed mit Rollen, Oberfläche: HPL

Standard-Lieferung inkl. 3 Kissenauflagen aus Sunbrella Stoff in der Farbe Natté Sooty (dunkelgrau)

	DAYBED mit Rollen						Stoffbedarf* Kissenset 3-teilig	Gewicht / kg	Artikel-Nr.
	Korpus cm			Sitzhöhe cm					
	B	L	H		H				
	75	163	62		35				
Anthrazit	x						4,20 m	47,0	11a-750-02-1
Weiß	x						4,20 m	47,0	11w-750-02-1

Breite
75 cm

mit
Rollen

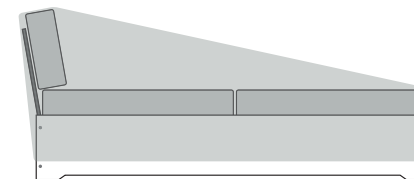

Sonderlängen auf Anfrage.

*für Fremdstoffe
bei Stoffbreite 140 cm

		Abdeckhaube aus Polyestergewebe mit wasserdichter Innenbeschichtung		
		Gewicht	Artikel-Nr.	Preis in €
Grau 75	x	1,0	11-02	

DAYBED 120, Outdoor-Daybed mit Rollen, Oberfläche: HPL

Standard-Lieferung inkl. 3 Kissenauflagen aus Sunbrella Stoff in der Farbe Natté Sooty (dunkelgrau)

	DAYBED mit Rollen						Stoffbedarf* Kissenset 3-teilig	Gewicht / kg	Artikel-Nr.
	Korpus cm			Sitzhöhe cm					
	B	L	H		H				
	120	163	62		35				
Anthrazit	x						4,70 m	59,3	11a-1200-02-1
Weiß	x						4,70 m	59,3	11w-1200-02-1

Breite
100 cm

mit
Rollen

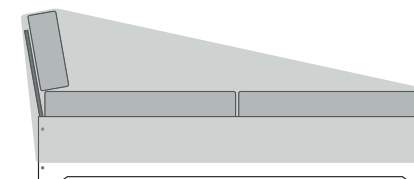

Sonderlängen auf Anfrage.

*für Fremdstoffe
bei Stoffbreite 140 cm

		Abdeckhaube aus Polyestergewebe mit wasserdichter Innenbeschichtung		
		Gewicht	Artikel-Nr.	Preis in €
Grau 120	x	1,3	11-01	

Lieferzeit für Standard-Ausführung: 48 Stunden innerhalb von Deutschland.

Lieferzeit ins Ausland: plus 7 bis 10 Werktage.

Weitere Stoffe und Farben für Kissenauflagen auf Anfrage möglich.

Die Lieferzeit für Sonder-Kissenanfertigungen beträgt 3 Wochen.



Q-BOX⁰³, HPL Weiß

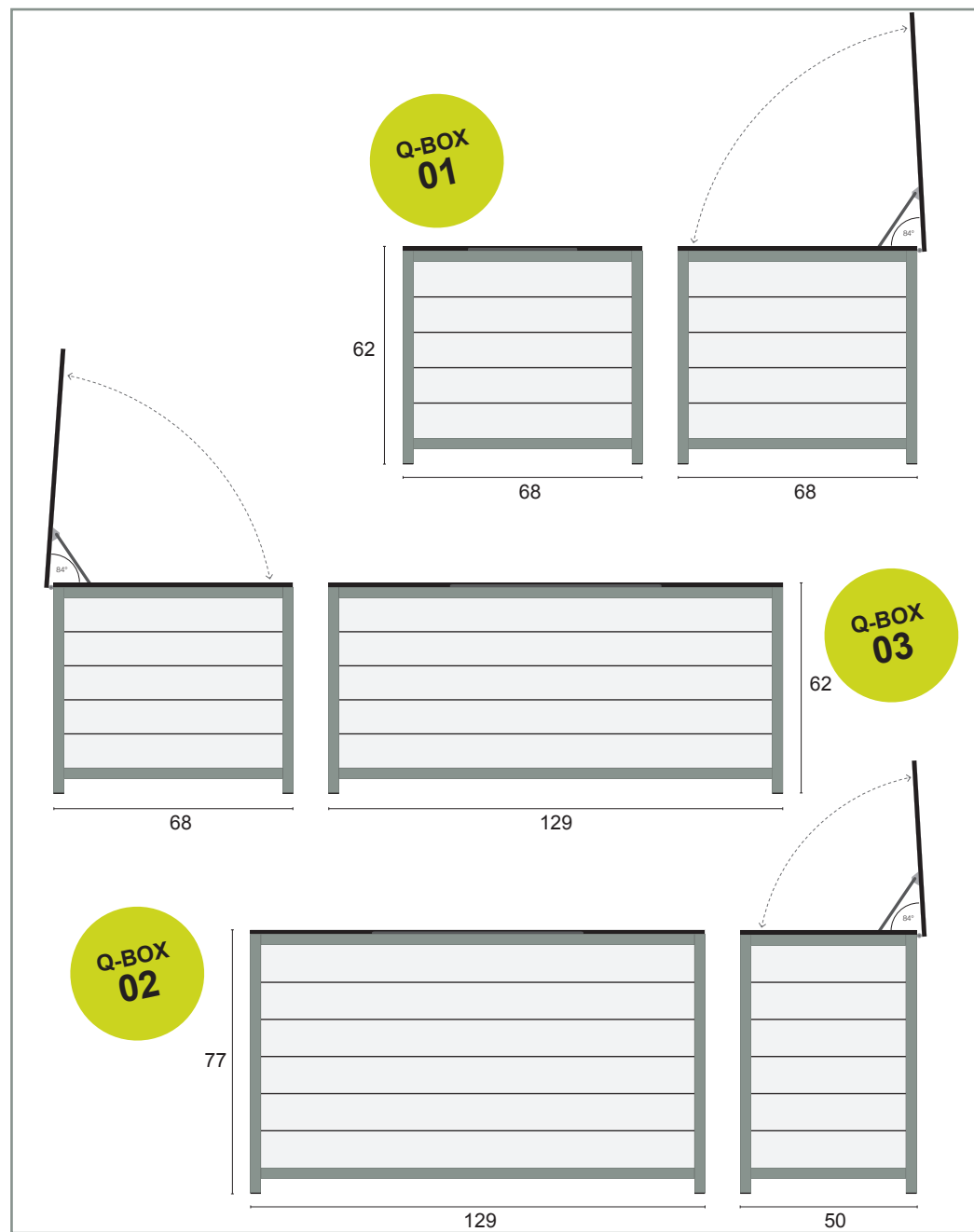
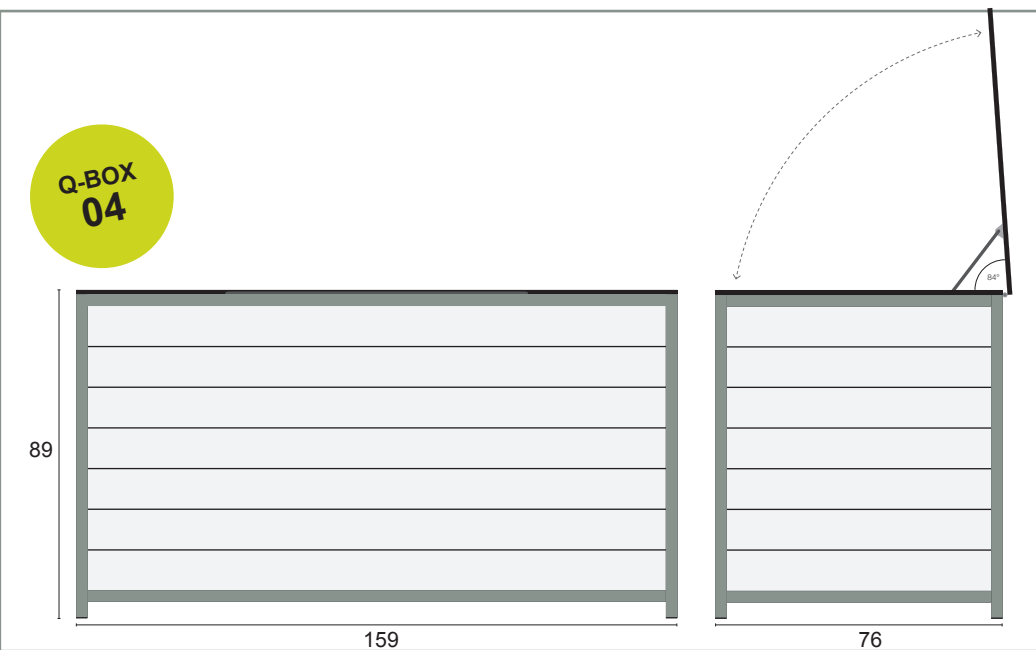

Q-BOX⁰¹ // Q-BOX⁰² // Q-BOX⁰³ // Q-BOX⁰⁴ Kissenboxen, Oberfläche: HPL

Klappdeckel mit Gasdruckfedern

	Q-BOX 01						Q-BOX 02						Q-BOX 03						Q-BOX 04						Gewicht / kg			Artikel-Nr.		
	Außenmaße cm			Innenmaße cm			Außenmaße cm			Innenmaße cm			Außenmaße cm			Innenmaße cm			Außenmaße cm			Innenmaße cm								
	B	T	H	B	T	H	B	T	H	B	T	H	B	T	H	B	T	H	B	T	H	B	T	H						
	68	68	62	62	62	52	129	50	77	123	44	67	129	68	62	123	62	52	159	76	89	153	70	79						
Anthrazit	x																								34,0	9a-0680-01				
							x																		47,0	9a-1290-02				
													x												50,0	9a-1290-03				
																			x						78,0	9a-1590-04				
Weiß	x																								34,0	9w-0680-01				
							x																		47,0	9w-1290-02				
													x												50,0	9w-1290-03				
																			x						78,0	9w-1590-04				

Lieferung inklusive:

- Ausfräsungen im unteren Boden zur Luftzirkulation
- Fliegengitter als Kriechschutz auf dem unteren Boden
- 4 Stellfüße zum Ausgleich von Bodenunebenheiten

CABINET^S // CABINET^M Kissenschränke, Oberfläche: HPL

zum Verstauen von Kissenauflagen von Lounge Modulen



CABINET^S, HPL Weiß, 1-türig

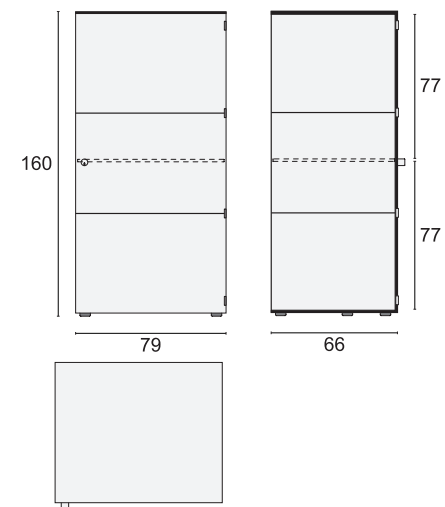

CABINET^S mit 1 Einlegeboden, verstellbar



CABINET^M, HPL Weiß, 2-türig mit Mittelwand

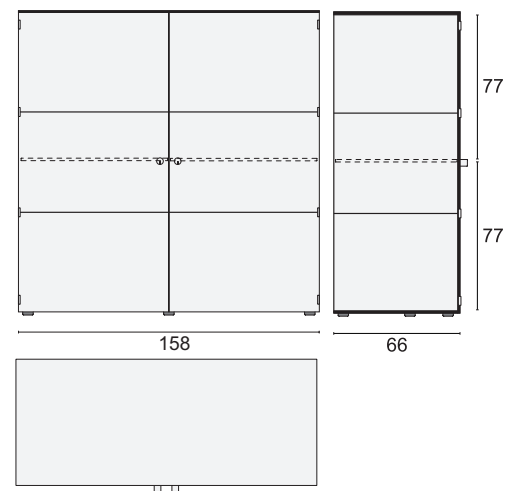

CABINET^M mit 2 Einlegeböden, verstellbar

CABINET^S Kissenschrank, Oberfläche: HPL

1-türig mit 1 Einlegeboden (2 Innenfächer)

	CABINET ^S , Kissenschrank, 1-türig mit 2 Innenfächern						Gewicht / kg	Artikel-Nr.	
	Außenmaße cm			Innenmaße cm					
	B	H	T	B	H	T			
	79	160	66	76	155	63			
Anthrazit	x							13a-0790-01	
Weiß	x							13w-0790-01	
Aufpreis für 1 Einlegeboden zusätzlich, anthrazit oder weiß									

Türanschlag rechts oder links möglich
(Abb. oben rechts), bitte angeben

CABINET^M Kissenschrank, Oberfläche: HPL

2-türig mit 2 Einlegeböden + 1 Mittelwand (4 Innenfächer)

zur Unterbringung von Sitz- und Rückenkissen von Lounge Kombinationen

	CABINET ^M , Kissenschrank, 2-türig mit 4 Innenfächern						Gewicht / kg	Artikel-Nr.	Preis in €
	Außenmaße cm			Innenmaße cm					
	B	H	T	B	H	T			
	158	160	66	2 x 77	155	63			
Anthrazit	x							13a-1580-02	
Weiß	x							13w-1580-02	
Aufpreis für 1 Einlegeboden zusätzlich, anthrazit oder weiß									

zur Unterbringung von Sitz- und Rückenkissen des Daybeds und von Lounge Kombinationen

Materialkunde Edelstahl

Für die Fußgestelle unserer Gartenmöbel verwenden wir ausschließlich gebürstete, rostfreie Edelstähle. Diese Edelstähle sind Chrom-Nickel-Legierungen und entsprechen dem in Deutschland bekannten V2A-Standard. Dieser Stahl ist gegen Wasser, Wasserdampf, Luftfeuchtigkeit, Speisesäuren sowie schwache organische und anorganische Säuren beständig. (Bei dem Begriff „Edelstahl rostfrei“ handelt es sich nicht um garantiert rostfreie Stähle, sondern um rostbeständige Materialien, die bei richtiger Werkstoffwahl, professioneller Verarbeitung und entsprechender Pflege einen hervorragenden Korrosionsschutz aufweisen.) Zu diesen Werkstoffen zählt die von uns verarbeitete Edelstahllegierung 1.4301.

Rostfreier Edelstahl ist dauerhaft witterungsbeständig, auch im Winter. Daher sind Gartenmöbel aus Edelstahl langlebig und bedürfen nur geringer Pflege. Außerdem sind Edelstahlmöbel sehr stabil und steif, auch bei geringen Wandstärken der Rohrprofile. Gerade in der Kombination mit HPL- oder Keramiktischplatten lassen sich so Gartenmöbel herstellen, die sich durch Stabilität und nicht zu hohes Gewicht auszeichnen. Von Vorteil ist im Sommer auch die geringe Wärmeleitfähigkeit von Edelstahl. Edelstahl nimmt vergleichsweise sehr wenig Strahlungsenergie der Sonne auf. Die Edelstahlrahmen der Gartenmöbel werden somit auch bei intensiver Sonneneinstrahlung nicht heiß.

Pflege- und Reinigungshinweise Edelstahl

Gestell mit klarem Wasser und einem Tuch abwaschen oder ein Pflege- oder Reinigungsspray dünnflächig aufsprühen und mit einem trockenen Tuch reinigen. Bei Verfärbungen oder hartnäckigem Schmutz trocken oder nass mit einem Schleifvlies in Schleifrichtung überarbeiten. Empfehlung: Schleifvlies Korn 280.

Sollten sich an Gartenmöbeln aus Edelstahl einmal Roststellen finden (z.B. im Eckbereich) handelt es sich in den meisten Fällen um Flugrostablagerungen, die bei V2A-Edelstahl vorkommen können. Diese liegen nur oberflächlich auf und können durch Abwischen, z.B. mit einem Edelstahlreiniger, in der Regel problemlos entfernt werden. Eine regelmäßige Behandlung mit Edelstahlreiniger oder -politur

1 bis 2 Mal pro Jahr ist ausreichend. Edelstahlreiniger dient der optischen Auffrischung und schlierenfreien Reinigung von Verschmutzungen wie Fettflecken oder Fingerabdrücken. Leichte Verfärbungen oder Griffspuren sowie hartnäckige Verschmutzungen lassen sich in der Regel einfach und rückstandsfrei beseitigen. Wir empfehlen die Pflege- und Reinigungsprodukte „Metaflux, Pflege-Spray für Edelstahl“ oder „Metaflux, Grund-Reiniger-Spray für Edelstahl“*.

*zu beziehen über:
Techno-Service GmbH
Detmolder Straße 515
33605 Bielefeld
www.metaflux-ts.de

Materialkunde HPL

Überall dort, wo von den eingesetzten Werkstoffen Langlebigkeit, Schönheit und Funktionalität erwartet wird, ist HPL (High Pressure Laminate) der ideale Werkstoff. HPL ist mit schwarzem Plattenkern erhältlich, beschichtet mit Unidekoren in Anthrazit, Taupe und Weiß. HPL hat einen farbigen, dekorativen Plattenkern, der interessante Kontraste zu den dekorativen Oberflächenbeschichtungen schafft und erlaubt individuelle Bearbeitungen. Denn trotz seiner enormen Festigkeit lässt sich der Werkstoff mit den üblichen Hartmetallbestückten Tischlerwerkzeugen problemlos sägen, bohren, fräsen, gravieren, schleifen und polieren. HPL ist tausendfach bewährt für Tischplatten, Schreibtische, Duschkabinen, Spindtüren, Krankeneinrichtungen, etc.

HPL-Blackstone mit Antifingerprint Veredlung

Diese besondere HPL-Oberfläche mit Antifingerprint Veredlung kann mechanisch stärker beansprucht werden als herkömmliche Matt-Oberflächen. Fingerspuren und fettige Abdrücke sind auf dieser Oberfläche nicht zu finden.

HPL Soft Black oder Soft Anthracite

Diese matten fingerprintunempfindlichen HPL Platten eignen sich hervorragend für den Outdoorbereich und bieten optimalen Pflegeeigenschaften. Sie sind im hohen Maße lichtecht, kratz- und abriebfest. Der harmonisierende Kontrast aus kühler Optik und warmer, softer Haptik zeichnet diese Oberflächen besonders aus.

Eigenschaften HPL

- » extrem kratz- und stoßfest
- » hohe mechanische Stabilität
- » formstabil
- » fleckenunempfindlich und hygienisch
- » lebensmittelecht
- » lichtecht
- » zigarettenglutfest
- » weitgehend wasserfest
- » heißwasserfest
- » antistatisch
- » weitgehend chemikalienbeständig

Pflege- und Reinigungshinweise HPL

Die dichten, hygienischen und sehr widerstandsfähigen Melaminharzoberflächen unserer HPL-Produkte bedürfen keiner besonderen Pflege. Die regelmäßige Reinigung der Oberflächen wird empfohlen – abhängig von der Art der Nutzung. Geeignete Mittel sind alle handelsüblichen Reiniger auf Tensid-Basis (Spülmittel, Flüssigreiniger, Seifen und Waschpulver), soweit diese keine scheuernden Bestandteile enthalten. Daneben können auch organische Lösungsmittel wie Spiritus, Waschbenzin oder Aceton (Nagellackentferner) verwendet werden. Möbelpolituren, fett- und wachshaltige Reinigungsmittel neigen dazu, Strukturierungen der Oberfläche zu füllen und eine schmutzbindende Schicht aufzubauen und dürfen daher nicht verwendet werden. Neben scheuernden Mitteln dürfen ebenfalls keine starken Säuren sowie keine Bleichmittel zur Reinigung eingesetzt werden.

Es müssen die auf den Verpackungen angegebenen Reinigungshinweise beachtet werden. Beim Einsatz von leicht flüchtigen Mitteln ist auf ausreichende Lüftung zu achten. Zur Reinigung sind nur weiche, nicht scheuernde Tücher oder Schwämme zu verwenden.

Materialkunde Teakholz

Der Teakbaum ist in Süd- und Südostasien heimisch. Teakholz gehört zu den wertvollsten Nutzhölzern der Welt. Neben den hohen, astfreien Stämmen machen seine besonderen Eigenschaften das Holz wertvoll. Es lässt sich gut verarbeiten und trocknet ohne Reißen und Werfen. Durch seine natürlichen Öle bleibt die Oberfläche auch ohne Nachbehandlung ansehnlich und wetterfest. Wir verwenden ausschließlich hochwertiges Teakholz aus Plantagenwirtschaft.

Teakholz ist äußerst widerstandsfähig gegenüber Nässe, Sonne, Frost und Temperaturschwankungen. Dadurch ist es zum Dauereinsatz im Freien besonders geeignet – ganz ohne zusätzlichen Oberflächenschutz. Unsere Teakmöbel werden naturbelassen geliefert. Im Laufe der Zeit bekommt das Holz durch Witterungseinflüsse eine silbergraue Patina. Teak ist ein Naturprodukt und hat keine einheitliche Maserung. Zur Verarbeitung muss das Holz vorgetrocknet werden, dabei färbt es sich gelegentlich partiell rötlich. Die UV-Strahlen im Sonnenlicht lassen diese Verfärbungen jedoch in wenigen Wochen wieder verschwinden. An der Oberfläche können sich manchmal Haarrisse bilden. Auch das ist eine natürliche Erscheinung, die die Stabilität und Haltbarkeit der Möbel in keiner Weise beeinträchtigt.

Wir empfehlen zum Schutz ihrer Teakholzmöbel unsere Protect-Premium Abdeckhauben.

Pflege- und Reinigungshinweise Teakholz

Reinigen Sie Teakmöbel zweimal jährlich mit Bürste und Neutralseife, am besten mit warmem Wasser. So verhindern Sie, dass sich Schmutz tief in den Poren des Holzes festsetzt. Neutralseife gibt es handelsüblich in jedem Drogeriemarkt.

Eine gründliche Komplettreinigung des Möbels bewirkt eine leichte Aufhellung im Farbton. Im Handel erhältliche Pflegemittel „Teak Brightener“ geben stark verwitterten oder verschmutzten Teakmöbeln ihre ursprüngliche Schönheit zurück. Mit diesem Spezialreiniger lässt sich der natürliche Holzfarbton annähernd wiederherstellen. Hartnäckige Schmutzflecken und Ablagerungen, die allein mit Neutralseife nicht zu entfernen sind, können Sie ebenfalls damit behandeln. Befeuchten Sie das Holz zuvor mit Wasser, tragen Sie den „Teak Brightener“ mithilfe einer Sprühflasche großzügig auf die zu behandelnde

Fläche auf und lassen Sie das Mittel etwa 30 Minuten einwirken. Bürsten Sie das Holz anschließend kräftig, immer in Richtung der Maserung. Abschließend spülen Sie gründlich mit dem Gartenschlauch und wischen mit einem Schwamm nach.

Ölen von Teakholz

Teaköl verhindert, dass das Holz patiniert. Unbehandelte Möbel, die im Freien stehen, vergrauen nach einiger Zeit. Wollen Sie das vermeiden, sollten Sie spezielles Teaköl direkt nach Anlieferung ihrer neuen Stücke und vor der Benutzung auftragen. Vergessen Sie nicht, regelmäßig nachzubehandeln.

Wir empfehlen die Verwendung von Teaköl nur für bedachte und regengeschützte Standorte. Bei Möbeln, die der Witterung ausgesetzt sind, wäscht sich der Auftrag allmählich und unterschiedlich stark ab. Ohne konsequente Nachbehandlung in kürzeren Abständen nimmt das Holz dadurch eine unregelmäßige Patina an. Abgenutzte Holzflächen müssen regelmäßig mit einem ölgetränkten Tuch oder dem Pinsel nachbehandelt werden. Auf besonders strapazierten, waagerechten Flächen kann das drei- bis viermal pro Jahr erforderlich sein. Reinigen Sie die Möbel zuvor mit dem Hochdruckreiniger oder Wurzelbürste mit Neutralseife je nach Verschmutzung. Bereits vergraute Flächen sollten Sie nicht ölen. Es würde den Holzton schwarzbraun verdunkeln.

Wichtige Hinweise:

- » das aufgetragene Öl darf nicht filmbildend aufdrehen, deshalb sollte nicht aufgesogenes Öl mit einem nicht fuselnden Lappen (keine Papiertücher verwenden!) aufgenommen werden.
- » Sorgen Sie bei der Trocknung für genügend Frischluft, Luftbewegung ist immer vorteilhaft; bei zu wenig Luftzufuhr kann der Untergrund nicht trocknen und es kommt zum „Kleben“.
- » Die Verarbeitungstemperatur sollte mehr als 18° Celsius betragen.

Materialkunde Kissenstoffe

Unsere Auflagen haben einen Kern aus vliesumhülltem Schaumstoff, alle Bezüge sind abnehmbar. Wir fertigen unsere Polster, Schäume in Deutschland. Wir setzen ausschließlich Stoffe von Sunbrella, dem Weltmarktführer für Polsterstoffe im Außenbereich ein.

Sunbrella Stoffe bestehen aus spindüsengefärbten Acrylfasern. Bei diesem Prozess werden die Farbpigmente bereits bei der Herstellung in die Fasern eingebettet. Das Ergebnis: Sunbrella Fasern sind durchgefärbt. Die Farbe bleicht weder aus noch lässt sie sich auswaschen. Sunbrella Stoffe sind UV-beständig, schmutz- und wasserabweisend, pflegeleicht, schimmelbeständig und atmungsaktiv.

Wir empfehlen zum Schutz ihrer Gartenmöbel und Kissen unsere Protect-Premium Abdeckhauben.

Pflege- und Reinigungshinweise Kissenstoffe

Sunbrella Stoffe sind sehr leicht sauber zu halten, denn fast alle Flecken lassen sich abwischen. Bei hartnäckigeren Verschmutzungen kann bei strikter Beachtung der Reinigungsempfehlung sogar Bleichmittel eingesetzt werden, ohne die Farbe oder gar den Stoff zu beeinträchtigen. Bitte beachten Sie folgende Pflegehinweise:

Bürsten Sie Schmutz und Staub einfach ab und beseitigen Sie Flecken immer sofort.

Bei stärkeren Verschmutzungen empfehlen wir folgende Handwäsche :

- » mindestens 60 ml milde Flüssigseife auf 4 Liter handwarmes Wasser (max. 40°C)
- » Lösung kurz einwirken lassen und den Stoff mit einer weichen Bürste reinigen. Mit klarem Wasser ausspülen und an der Luft trocknen lassen

Obwohl Sunbrella Stoffe nicht anfällig sind für Stockflecken oder Schimmel, kann sich Schimmel auf Schmutz und anderen Fremdstoffen bilden, wenn diese nicht rechtzeitig entfernt werden.

Zur Beseitigung von Schimmel oder hartnäckigem Schmutz:

- » Lösung aus 240 ml Bleichmittel und 60 ml mildem Waschmittel auf 4 Liter Wasser vorbereiten

Die Lösung verdünnt auftragen und einweichen lassen. Mit Hilfe einer weichen Bürste einmassieren. Mit klarem Wasser gründlich ausspülen und an der Luft trocknen lassen.

Materialeigenschaften Abdeckhauben

Unsere Protect-Premium Abdeckhauben schützen Ihre hochwertigen Gartenmöbel und Polster vor allen Witterungseinflüssen sowie vor Verschmutzungen durch Nässe, Staub und Laub. Sie bieten Ihren Möbeln und Polstern optimalen Schutz zu jeder Jahreszeit.

Das von uns eingesetzte Material ist atmungsaktiv, wasserdicht, UV-beständig und waschbar bei 30 Grad. Durch Hochfrequenz verschweißte Nähte ist gewährleistet, dass auch durch die Nähte keine Feuchtigkeit eindringen kann. Unsere Abdeckhauben bestehen aus einem PU beschichteten Polyestergewebe, sind äußerst reißfest und widerstandsfähig, aber trotzdem leicht.

Jede Abdeckhaube wird passgenau für das jeweilige Möbelstück gefertigt. Die Abdeckhauben für unsere Gartentische und Lounges sind nicht bodenlang, um die Luftzirkulation zu erhöhen. Der umlaufend verstärkte untere Rand ist mit rostfreien Ösen mit Befestigungskordel und Stopper ausgestattet. Somit ist für einen perfekten Halt der Abdeckhaube gesorgt.

Pflege- und Reinigungshinweis Abdeckhauben

Unsere Abdeckhauben, lassen sich mit wenigen Handgriffen entfernen. Sie sind sehr leicht mit Wasser und einer weichen Bürste oder einem feuchten Tuch zu reinigen.

Bei stärkeren Verschmutzungen verwenden Sie gegebenenfalls Seifenlauge. Die Hauben können bei 30 Grad gewaschen werden. Hängen Sie die Abdeckhaube nass auf. Nicht im Trockner trocknen, nicht bügeln.

Achten Sie darauf, dass die Hauben vor dem Zusammenlegen vollständig getrocknet sind, und bewahren Sie sie an einem vor Feuchtigkeit geschützten Ort auf. So vermeiden Sie Stockflecken. Wenn die Möbel beim Abdecken noch feucht sind, kann sich Schweißwasser bilden.

Impressum:

Stand 01/2020, ersetzt alle vorherigen Preislisten. Änderungen und Irrtümer vorbehalten. Wir behalten uns spätere Änderungen auch ohne Ankündigung vor. Alle Farb- und Materialwiedergaben können nur eine Orientierung vermitteln und sind keine Referenzmuster.



INH. DIRK RÜTER

Gustav-Weeke Str. 33
33442 Herzebrock

Tel. 05248 810 20
Fax 05248 810 249

info@village-garden.de

www.village-garden.de

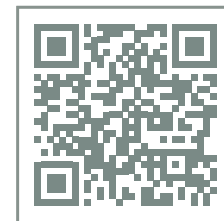

SHOWROOM U. PRODUKTION

Liesborner Str. 81
33449 Langenberg

gplus.to/VillageGarden

